

# JVC



## COMPACT COMPONENT SYSTEM

KOMPAKTNÍ SYSTÉM

MINI WIEŻA KOMPAKTOWA

KOMBINÁLT KOMPAKT RENDSZER

# CA-MXJ300

# CA-MXJ200

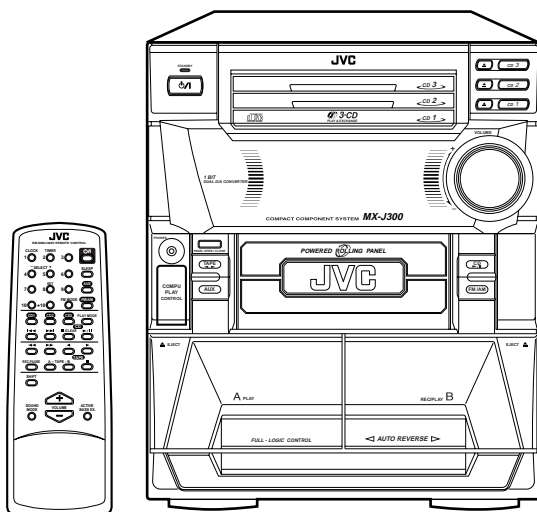

CA-MXJ300

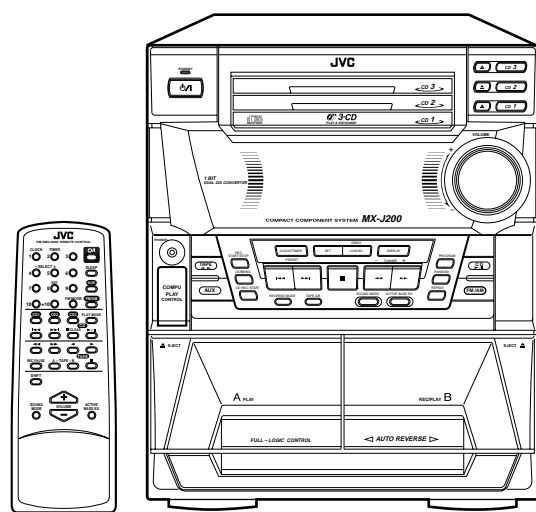

CA-MXJ200

COMPACT  
**disc**  
DIGITAL AUDIO

### INSTRUCTIONS NÁVOD K OBSLUZE INSTRUKCJA OBSŁUGI HASZNÁLATI UTASÍTÁSOK

#### For Customer Use:

Enter below the Model No. and Serial No. which are located either on the rear, bottom or side of the cabinet. Retain this information for future reference.

Model No. \_\_\_\_\_

Serial No. \_\_\_\_\_

LVT0484-010A  
[EV]

**Warnings, Cautions and Others**  
**Varování, upozornění a jiné**  
**Ostrzeżenia, uwagi i inne**  
**Figyelmeztetések, biztonsági óvintézkedések és egyéb tudnivalók**

---

**Caution —  $\text{⏏}$  switch!**

Disconnect the mains plug to shut the power off completely. The  $\text{⏏}$  switch in any position does not disconnect the mains line. The power can be remote controlled.

**Upozornění —  $\text{⏏}$  přepínač**

Abyste přístroj úplně odpojili ze sítě, vytáhněte hlavní zástrčku. Přepínač  $\text{⏏}$  v jakékoliv poloze neodpojí přístroj ze sítě. Přepínač může být kontrolován dálkově.

**Uwaga — przełącznik  $\text{⏏}$  !**

Aby całkowicie odciąć dopływ energii, odłącz przewód zasilania. Przełącznik  $\text{⏏}$  w żadnej pozycji nie odłącza urządzenia od sieci. Możesz włączać i wyłączać zasilanie pilotem.

**Óvintézkedés a  $\text{⏏}$  kapcsoló!**

A teljes áramtalanítás érdekében húzza ki a hálózati kábelt a konnektorból. A  $\text{⏏}$  kapcsolóval nem lehet áramtalanítani a készüléket. A készülék be és kikapcsolása a távvezérlővel irányítható.

**CAUTION**

To reduce the risk of electrical shocks, fire, etc.:

1. Do not remove screws, covers or cabinet.
2. Do not expose this appliance to rain or moisture.

**UPOZORNĚNÍ**

Aby se zabránilo poranění elektrickým proudem, požáru atd.:

1. Nesnímejte šrouby, kryty nebo skříňku.
2. Nevystavujte toto zařízení dešti nebo vlhkosti.

**OSTRZEŻENIE**

Aby zmniejszyć niebezpieczeństwo porażenia prądem elektrycznym, pożaru, itp.:

1. Nie zdejmuj wkrętów, osłon ani obudowy.
2. Nie narażaj niniejszego urządzenia na działanie deszczu lub wilgoci.

**ÓVINTÉZKEDÉS**

A tűz és az áramütés stb. veszélyének csökkentése érdekében:

1. Ne távolítsa el a készülék csavarjait, külső burkolatát vagy a készülékdobozt.
2. Ne tegye ki a készüléket eső vagy nedvesség hatásának.

**Caution: Proper Ventilation**

To avoid risk of electric shock and fire, and to prevent damage, locate the apparatus as follows:

- 1 Front:  
No obstructions and open spacing.
- 2 Sides/ Top/ Back:  
No obstructions should be placed in the areas shown by the dimensions below.
- 3 Bottom:  
Place on the level surface. Maintain an adequate air path for ventilation by placing on a stand with a height of 10 cm or more.

**Upozornění: Správná ventilace**

Z důvodu vyvarovat se poranění elektrickým proudem a požáru a zabránit poškození umístěte aparát následujícím způsobem:

- 1 Zepředu:  
Žádná překážka a volný prostor.
- 2 Ze stran/ Nahore/ Vzadu:  
Žádné překážky by neměly být umístěny ve vzdálenostech uvedených níže.
- 3 Spodek:  
Umístěte na rovném povrchu. Umístěním podstavce vysokého 10 cm a více podpoříte odpovídající přívod vzduchu pro ventilaci.

**Ostrożnie: Właściwa wentylacja**

Aby zapobiec niebezpieczeństwu porażenia prądem elektrycznym, pożaru oraz aby zapobiec uszkodzeniom, ustaw niniejsze urządzenie jak pokazano niżej:

- 1 Przód:  
Nie zastawiać otwartej przestrzeni.
- 2 Boki/ Wierzch/ Tył:  
Nie zastawiać obszarów o wymiarach wskazanych na diagramie niżej.
- 3 Spód:  
Umieścić na równej powierzchni. Zapewnić wystarczający przepływ powietrza umieszczając na podstawie o wysokości co najmniej 10 cm.

**Óvintézkedés: Megfelelő szellőzés**

Az áramütés és a tűz veszélyének, valamint a készülék károsodásának elkerülése végett az alábbiak figyelembevételével helyezze el a készüléket:

- 1 Elöl:  
Akadálymentes, nyitott elhelyezés
- 2 Oldalt/ Felül/ Hátral:  
Az alábbi ábrának megfelelően biztosítson szabad, akadálymentes területet minden oldalon.
- 3 Alul:  
Vízszintes felületen helyezze el a készüléket. A legjobb szellőzés biztosítása érdekében tegye minimum 10 cm-es magasságú állványra a berendezést.

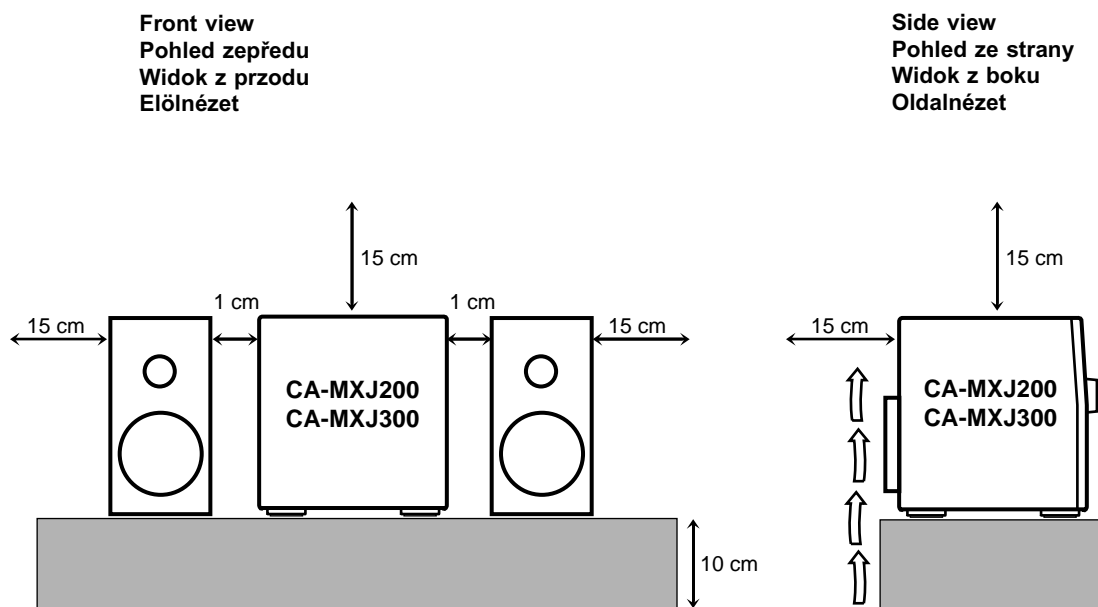

**Important for laser products**  
**Důležité pro laserové výrobky**  
**Ważne dla wyrobów wykoezystujących laser**  
**Fontos tudnivaló a lézerberendezsekkel kapcsolatban**

---

**Reproduction of labels**  
**Označení štítky**  
**Reprodilcje tabliczek**  
**A címkék másolata**

- |  |  |
|--|--|
| ① Classification label, placed on exterior surface             | ② Warning label, placed inside the unit                  |
| ① Klasifikační štítek, umístěný na vnějším povrchu             | ② Štítek varování, umístěný uvnitř přístroje             |
| ① Tabliczka klasyfikacyjna umieszczona na powierzchni spodniej | ② Tabliczka ostrzegawcza umieszczona wewnątrz urządzenia |
| ① Besoroláscímke, a külső felületen elhelyezve                 | ② Figyelmeztető címke, a készülék belsejében elhelyezve  |

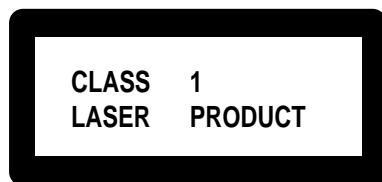

<b>DANGER:</b> Invisible laser radiation when open and interlock failed or defeated. AVOID DIRECT EXPOSURE TO BEAM. (e)	<b>WARNING:</b> Osynlig laserstråling når denna del är öppnad och spårren är urkopplad. Betrakta ej strålen. (s)	<b>ADVARSEL:</b> Usynlig laserstråling ved åbning, når sikkerhedsafbrydere er ude af funktion. Undgå udsættelse for stråling (d)	<b>VARO:</b> Avattaessa ja suojalukitus ohitettaessa olet alttiina näkymättömälle lasersäteilylle. Älä katso säteeseen. (f)
---	--	--	---

1. CLASS 1 LASER PRODUCT
2. **DANGER:** Invisible laser radiation when open and interlock failed or defeated. Avoid direct exposure to beam.
3. **CAUTION:** Do not open the top cover. There are no user serviceable parts inside the Unit; leave all servicing to qualified service personnel.

1. TRÍDA 1 LASEROVÉ VÝROBKY
2. **NEBEZPEČÍ:** Neviditelné laserové záření v případě otevření a selhání nebo překonání zámku. Vyvarujte se přímé expozici záření.
3. **UPOZORNĚNÍ:** Neotvírejte vrchní kryt. Přístroj neobsahuje žádné součástky, které by mohl opravit sám uživatel, veškeré opravy přenechte kvalifikovaným odborníkům.

1. PRODUKT LASEROWY KLASY 1
2. **NIEBEZPIECZEŃSTWO:** Niewidzialne promieniowanie lasera gdy otworzysz urządzenie lub zawiodą lub zostaną przełamane wewnętrzne blokady. Unikaj bezpośredniej ekspozycji na wiązkę promieni lasera.
3. **OSTROŻNIE:** Nie otwieraj górnej części obudowy. Wewnątrz urządzenia nie ma części, które mógłbyś naprawić samodzielnie; naprawy powierzaj tylko wykwalifikowanemu personelowi serwisu.

1. OSZTÁLYBA SOROLT LÉZERBERENDEZÉS
2. **VESZÉLYFORRÁS:** Nyitott készüléc és nem megfelelő vagy sérült biztonsági kapcsolat esetén láthatatlan lézersugárzás veszélye áll fenn. Ne tegye ki magát a sugárnyalábbal való közvetlen érintkezés veszélyének.
3. **ÓVINTÉZKEDÉS:** Ne nyissa ki a berendezés felső borítását. A készülék nem tartalmaz által javítható alkatrészeket; minden javítást bizon képzett szakemberre.

# Wstęp

**Dziękujemy Państwu za to, że zdecydowaliście się na zakup produktu firmy JVC. Zanim rozpoczniecie używanie urządzenia prosimy o staranne zapoznanie się z niniejszą instrukcją, która zapewni Państwu osiągnięcie najlepszego funkcjonowania urządzenia. Instrukcją należy schować w celu późniejszego wykorzystania.**

## Niniejsza instrukcja

Struktura niniejszej instrukcji:

- Instrukcja opisuje szczególnie sterowanie urządzeniem za pomocą przycisków i elementów sterowniczych. Urządzeniem można również sterować za pomocą przycisków, umieszczonych na urządzeniu do zdalnego sterowania, które są opisane lub oznaczone analogicznie jak przyciski na samym urządzeniu. Jeśli sterowanie za pomocą przycisków umieszczonych na urządzeniu do zdalnego sterowania różni się od sterowania za pomocą przycisków, umieszczonych na samym urządzeniu wtedy jest na to zwrócona uwaga w tekście.
- W instrukcji są wykorzystane ilustracje, odnoszące się do urządzenia CA-MXJ300.
- Informacje podstawowe i wspólne są podane raz i nie są już później powtarzane u poszczególnych operacji. Przykład: zalecenia odnośnie włączenia i wyłączenia urządzenia, nastawienia głośności, odnośnie zmiany efektów dźwiękowych itd. , podane w części "Wspólne sterowanie" na stronach od 11 do 13 nie są już podane nigdzie indziej.
- W instrukcji zostały zastosowane następujące symbole:



Ostrzeżenia i uwagi, związane z eliminowaniem niebezpieczeństwa uszkodzenia urządzenia, ryzyka porażenia prądem elektrycznym lub ryzyka pożaru. Dalej informacje, konieczne do zapewnienia najlepszego możliwego funkcjonowania urządzenia.



Informacje i typy, które powinni Państwo znać.

## Przedsięwzięcia, związane z bezpieczeństwem

### Instalowanie

- Urządzenie należy instalować na równym, suchym i niezbyt gorącym lub zimnym miejscu - temperatura środowiska powinna wahać się w granicach między 5 °C (41 °F) a 35 °C (95 °F)
- Urządzenie należy umieścić w dostatecznie wentylowanym miejscu, żeby nie przegrzewało się
- Urządzenie trzeba umieścić w odpowiedniej odległości od telewizora
- Głośniki należy umieścić w odpowiedniej odległości od telewizora - mogły by ujemnie wpływać na jego funkcjonowanie



Urządzenia nie wolno instalować w pobliżu źródeł ciepła, w miejscach, gdzie jest narażone na bezpośrednie promieniowanie słoneczne, nadmierną ilość kurzu lub wibracje

### Zasilanie

- Kabel zasilający podczas wyciągania z gniazdka należy przytrzymywać za wtyczkę



Kabla zasilającego nie wolno dotykać się mokrymi rękami

### Kondensacja wilgotności

Na soczewce wewnątrz urządzenia może kondensować się wilgotność w następujących wypadkach:

- po włączeniu ogrzewania w pomieszczeniu
- w pomieszczeniu wilgotnym
- po przeniesieniu urządzenia z chłodu do ciepła

Jeśli wystąpi taka sytuacja wtedy urządzenie nie musi funkcjonować prawidłowo. W takim wypadku należy urządzenie pozostawić włączone aż do momentu odparowania wilgotności, następnie wyciągnąć kabel zasilający z gniazdka i ponownie go wsunąć.

### Pozostałe

- W wypadku, kiedy do urządzenia dostanie się przedmiot metalowy lub ciecz należy wyciągnąć kabel zasilający z gniazdka i zwrócić się do sklepu, gdzie Państwo zakupili mini-system.
- Jeśli urządzenie nie będzie używane przez dłuższy okres czasu wtedy należy wyciągnąć kabel zasilający z gniazdka.



Urządzenia nie wolno rozbierać, nie zawiera ono żadnych części, które by mógł naprawić użytkownik.

Jeśli urządzenie nie działa wtedy należy wyciągnąć kabel zasilający z gniazdka i skontaktować się ze sklepem, gdzie Państwo zakupili mini-system.

<b>Lokalizacja przycisków i elementów sterowniczych .....</b>	<b>3</b>
Panel przedni urządzenia CA-MXJ300 .....	4
Panel przedni urządzenia CA-MXJ200 .....	6
Zdalne sterowanie .....	7
<b>Zaczynamy .....</b>	<b>8</b>
Wypakowanie urządzenia .....	8
Włożenie baterii do urządzenia do zdalnego sterowania .....	8
Podłączenie anten .....	8
Podłączenie głośników .....	9
Podłączenie innych urządzeń .....	10
<b>Sterowanie wspólne .....</b>	<b>11</b>
Nastawienie zegara .....	11
Włączenie urządzenia i wybór źródeł sygnału .....	12
Nastawienie głośności .....	12
Wzmocnienie basów .....	13
Wybór reżimów dźwiękowych .....	13
<b>Odbiór nadajników FM (UKF) i AM (FŚ i FD) .....</b>	<b>14</b>
Nastawienie stacji .....	14
Nastawienie wyborów wstępnych .....	14
Inicjalizacja wyborów wstępnych .....	14
<b>Przegrywanie płyt CD .....</b>	<b>15</b>
Włożenie płyty CD .....	15
Przegranie całej płyty .....	15
Sterowanie podstawowe odtwarzaczem CD .....	15
Programowanie kolejności ścieżek .....	16
Przegrywanie ścieżek w kolejności przypadkowej ..	17
Powtarzanie ścieżek płyty CD .....	18
Zakaz wysunięcia płyty .....	18
<b>Przegrywanie kaset .....</b>	<b>19</b>
Przegranie kasyety .....	19
<b>Nagrywanie .....</b>	<b>20</b>
Nagranie kasyety w mechanice B .....	20
Kopiowanie kaset .....	21
Nagrywanie bezpośrednio z CD .....	21
<b>Wykorzystanie włączników czasowych .....</b>	<b>22</b>
Dzienny włącznik czasowy .....	22
Włącznik czasowy nagrywania .....	24
Włącznik czasowy wyłączania automatycznego .....	26
Priorytet włączników czasowych .....	26
<b>Konserwacja .....</b>	<b>27</b>
<b>Usuwanie usterek .....</b>	<b>28</b>
<b>Dane techniczne .....</b>	<b>28</b>

# Lokalizacja przycisków i elementów sterowniczych

## CA-MXJ300

Prosimy o zapoznanie się z przyciskami i elementami sterowniczymi, umieszczonymi na urządzeniu.

**Panel obrotowy,  
sterowany przez  
silniczek**



Panel należy otworzyć  
przez wciśnięcie przycisku  
PANEL OPEN/CLOSE.  
**Panel należy zamknąć**  
przez ponowne wciśnięcie  
tego samego przycisku.

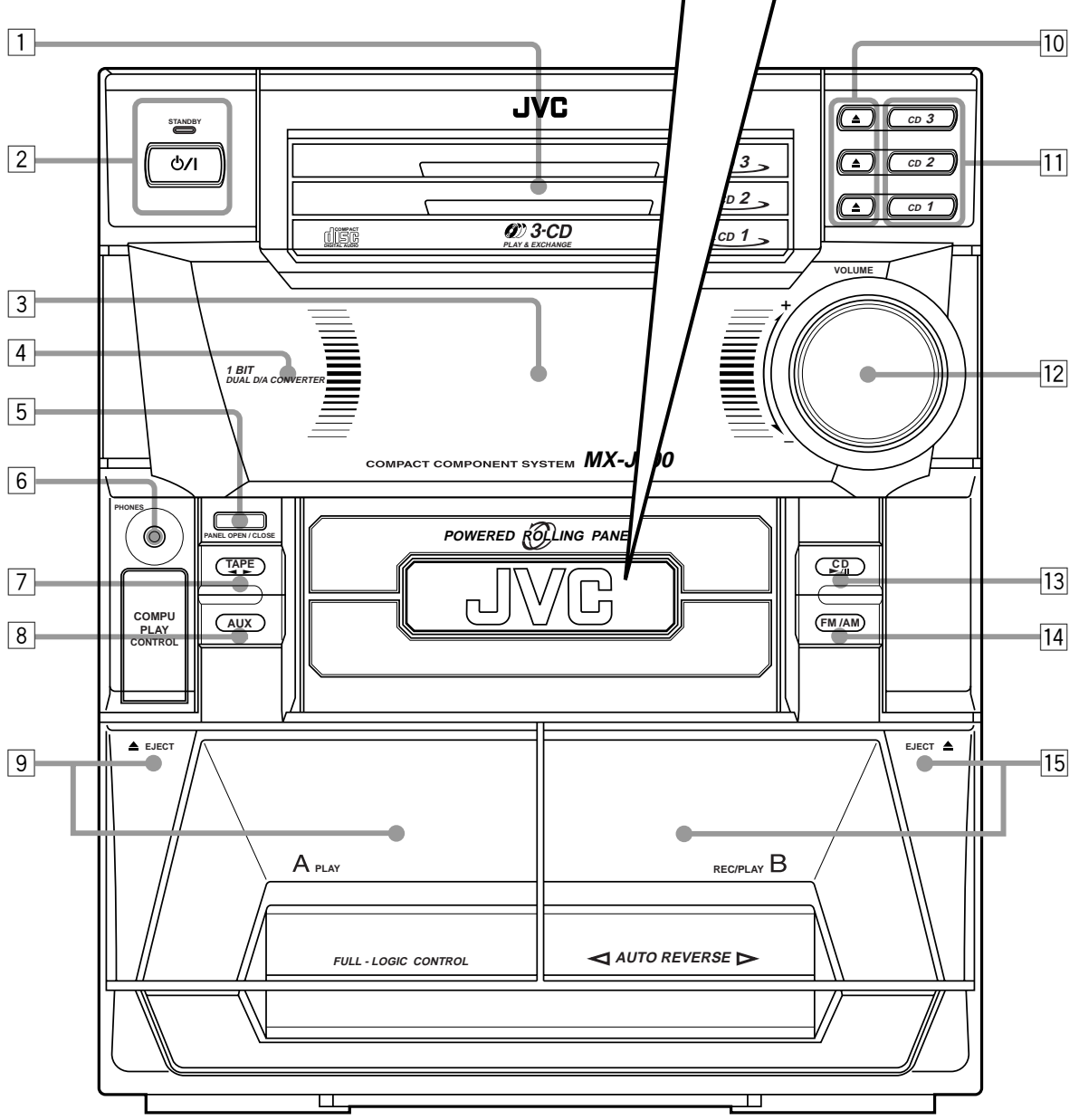
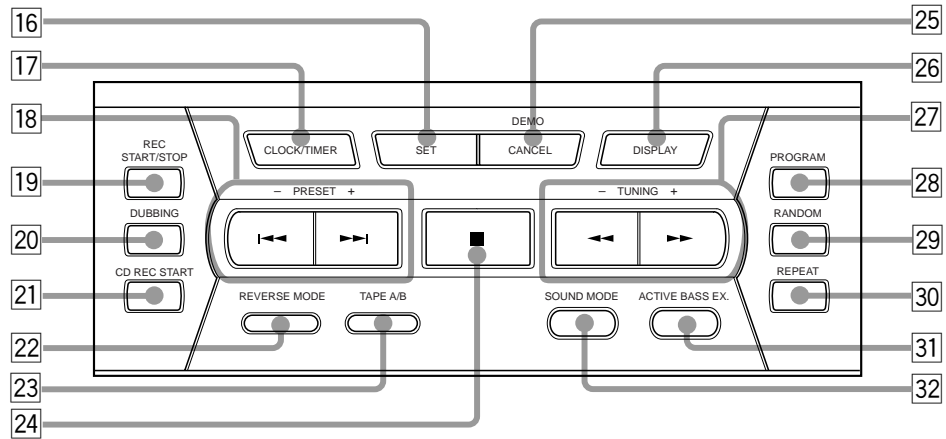

Polski





### Okno wyświetlacza

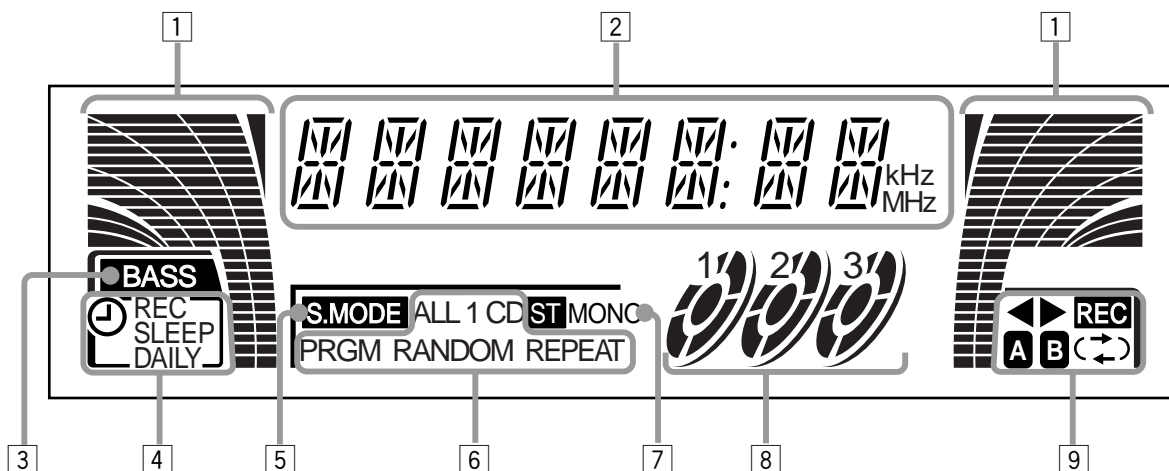

Szczegółowy opis przycisków znajdziecie Państwo na stronach podanych w nawiasie.

### Panel przedni urządzenia CA-MXJ300

- 1 Wnęki dla płyt CD
- 2 Wyłącznik główny i kontrolka STANDBY (12)
- 3 Okno wyświetlacza
- 4 Sensor zdalnego sterowania
- 5 Przycisk PANEL OPEN/CLOSE (11)  
*Przez wciśnięcie powyższego przycisku można urządzenie włączyć.*
- 6 Gniazdko do słuchawek PHONES (12)
- 7 Przyciski TAPE i kontrolka (19)  
*Przez wciśnięcie powyższego przycisku można urządzenie włączyć.*
- 8 Przycisk AUX i kontrolka (12)  
*Przez wciśnięcie powyższego przycisku można urządzenie włączyć.*
- 9 Kasetowe gniazdo w mechanice A (19)
  - Naciśnięciem przycisku EJECT dojdzie do otwarcia gniazda.
- 10 Przycisk do zamknięcia wnęki dla płyty CD (15)  
*Przez wciśnięcie jednego z przycisków można urządzenie włączyć.*
- 11 Przyciski "płyta numer x" (CD 1, CD 2 i CD 3) (15, 21)  
*Przez wciśnięcie jednego z przycisków można urządzenie włączyć.*
- 12 Nastawianie głośności VOLUME (12)
- 13 CD Przycisk (przegrywania/pauza) i kontrolka (15)  
*Przez wciśnięcie powyższego przycisku można urządzenie włączyć.*
- 14 Przycisk FM/AM i kontrolka (14)  
*Przez wciśnięcie powyższego przycisku można urządzenie włączyć.*
- 15 Kasetowe gniazdo w mechanice B (19)
  - Naciśnięciem przycisku EJECT dojdzie do otwarcia gniazda.

### Panel obrotowy, sterowany przez silniczek

- 16 Przycisk SET (11, 22)
- 17 Przycisk CLOCK/TIMER (11, 22)
- 18 Przyciski PRESET  $\pm$  (14)
  - (przejdzie na poprzednią/następną ścieżkę) (11, 16, 22)
  - (przewijanie do tyłu/do przodu) (19)

- 19 Przycisk REC START/STOP (20)
- 20 Przycisk DUBBING (21)
- 21 Przycisk CD REC START (21)
- 22 Przycisk REVERSE MODE (19, 21)
- 23 Przycisk TAPE A/B (19)
- 24 Przycisk (stop) (15, 19)
- 25 Przycisk CANCEL (11, 17, 23)  
Przycisk DEMO (10)
- 26 Przycisk DISPLAY
- 27 Przyciski TUNING  $\pm$  (14)  
*Powyższe przyciski nie mają analogicznej funkcji jak przyciski .*
- 28 Przycisk PROGRAM (16, 21)
- 29 Przycisk RANDOM (17)
- 30 Przycisk REPEAT (18)
- 31 Przycisk ACTIVE BASS EX. (wzmocnienie basów) (13)
- 32 Przycisk SOUND MODE (13)

### Okno wyświetlacza

- 1 Indykator mocy sygnału
- 2 Wyświetlacz główny
  - Przedstawia nazwę źródła sygnału, częstotliwość itd.
- 3 Indykator BASS (wzmocnienie basów)
- 4 Indykatory włączników czasowych
  - , włącznik czasowy nagrywania (REC), włącznik czasowy wyłączenia automatycznego (SLEEP) oraz dzienny włącznik czasowy (DAILY)
- 5 Indykator S.MODE
- 6 Indykatory režimu przegrywania płyty CD
  - kolejność programowa (PRGM), kolejność przypadkowa (RANDOM) i powtarzanie ścieżki (REPEAT, ALL/1CD/1)
- 7 Indykatory eksploatacyjne radia
  - stereo (ST), MONO
- 8 Indykatory płyt
- 9 Indykatory eksploatacyjne kasety
  - (kierunek przegrywania), , A/B (która mechanika jest uruchomiona) i (reżim autorevers)

# CA-MXJ200

Prosimy o zapoznanie się z przyciskami i elementami sterowniczymi, umieszczonymi na urządzeniu.

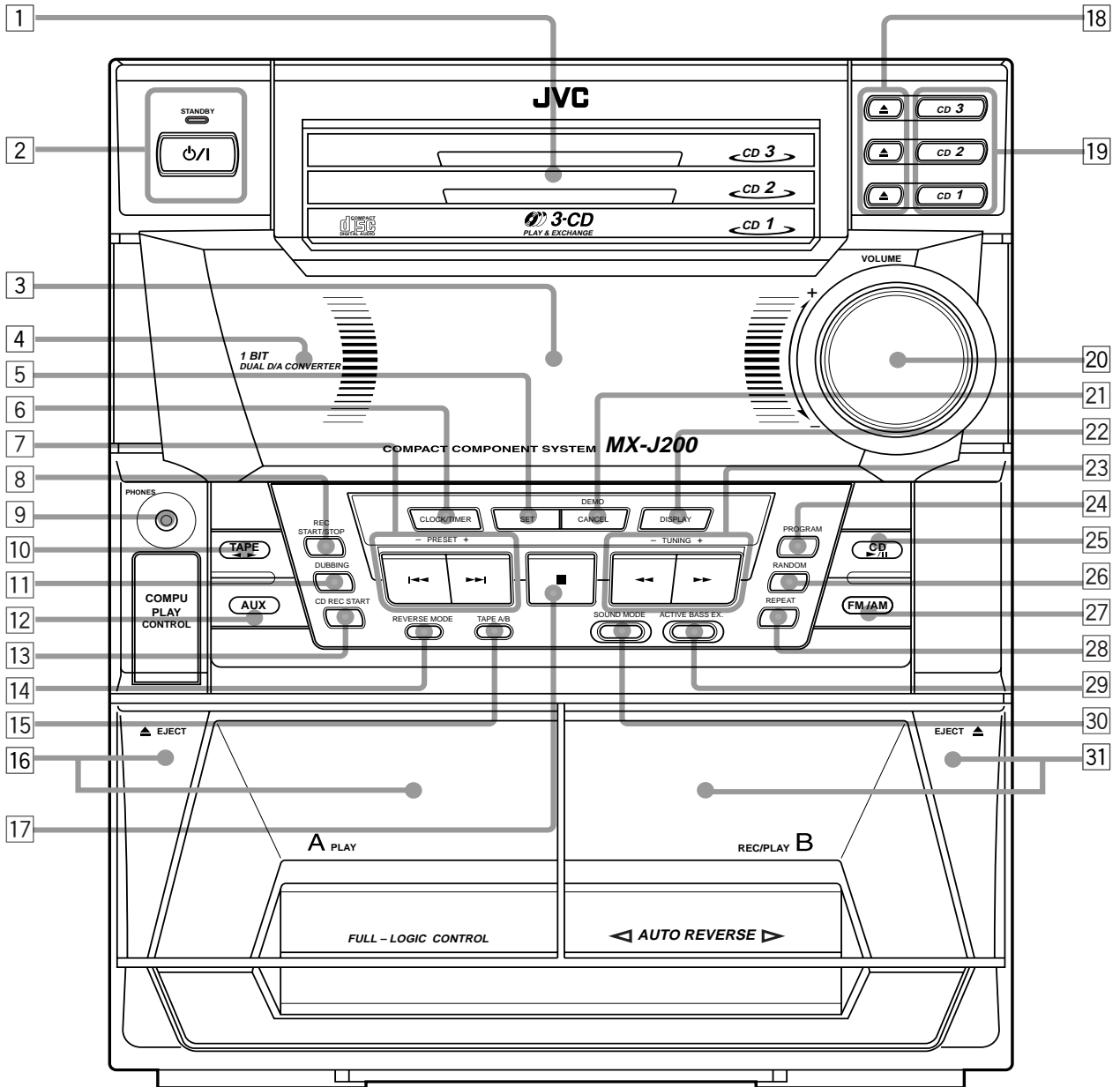

Polski

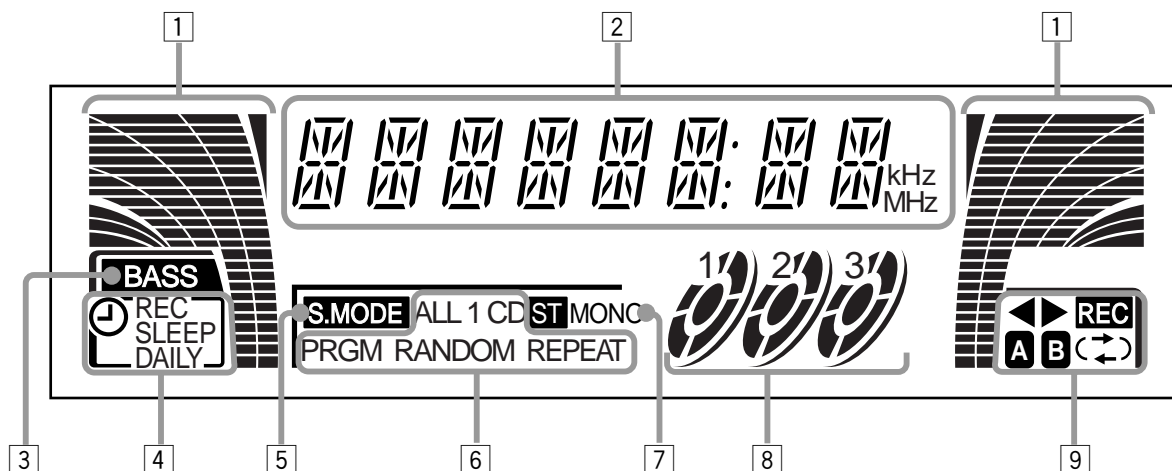
**Okno wyświetlacza**

Szczegółowy opis przycisków znajdziecie Państwo na stronach podanych w nawiasie.

**Panel przedni urządzenia CA-MXJ200**

- 1 Wnęki dla płyt CD
- 2 Wyłącznik główny i kontrolka STANDBY (12)
- 3 Okno wyświetlacza
- 4 Sensor sterowania zdalnego
- 5 Przycisk SET (11, 22)
- 6 Przycisk CLOCK/TIMER (11, 22)
- 7 Przyciski PRESET -/+ (14)
  - (przejdźcie na poprzednią/następną ścieżkę) (11, 16, 22)
  - (przewijanie do tyłu/do przodu) (19)
- 8 Przycisk REC START/STOP (20)
- 9 Gniazdko do słuchawek PHONES (12)
- 10 Przyciski TAPE i kontrolka (19)
  - Przez wciśnięcie powyższego przycisku można urządzenie włączyć.
- 11 Przycisk DUBBING (21)
- 12 Przycisk AUX i kontrolka (12)
  - Przez wciśnięcie powyższego przycisku można urządzenie włączyć.
- 13 Przycisk CD REC START (21)
- 14 Przycisk REVERSE MODE (19, 21)
- 15 Przycisk TAPE A/B (19)
- 16 Kasetowe gniazdo w mechanice A (19)
  - Naciśnięciem przycisku EJECT dojdzie do otwarcia gniazda.
- 17 Przycisk (stop) (15, 19)
- 19 Przyciski do zamknięcia wnęki dla płyty CD (15)
  - Przez wciśnięcie jednego z przycisków można urządzenie włączyć.
- 19 Przyciski "płyta numer x" (CD 1, CD 2 i CD 3) (15, 21)
  - Przez wciśnięcie jednego z przycisków można urządzenie włączyć.
- 20 Nastawianie głośności VOLUME (12)
- 21 Przycisk CANCEL (11, 17, 23)
  - Przycisk DEMO (10)

- 22 Przycisk DISPLAY (11)
- 23 Przyciski TUNING -/+ (14)
  - Powyższe przyciski nie mają analogicznej funkcji jak przyciski .
- 24 Przycisk PROGRAM (16, 21)
- 25 CD Przycisk (przegrywanie/pauza) i kontrolka (15)
  - Przez wciśnięcie powyższego przycisku można urządzenie włączyć.
- 26 Przycisk RANDOM (17)
- 27 Przycisk FM/AM i kontrolka (14)
  - Przez wciśnięcie powyższego przycisku można urządzenie włączyć.
- 28 Przycisk REPEAT (18)
- 29 Przycisk ACTIVE BASS EX. (wzmocnienie basów) (13)
- 30 Przycisk SOUND MODE (13)
- 31 Kasetowe gniazdo w mechanice B (19)
  - Naciśnięciem przycisku EJECT dojdzie do otwarcia gniazda.

**Okno wyświetlacza**

- 1 Indykator mocy sygnału
- 2 Wyświetlacz główny
  - Przedstawia nazwę źródła sygnału, częstotliwość itd.
- 3 Indykator BASS (wzmocnienie basów)
- 4 Indykatory włączników czasowych
  - , włącznik czasowy nagrywania (REC), włącznik czasowy wyłączenia automatycznego (SLEEP) oraz dzienny włącznik czasowy (DAILY)
- 5 Indykator S.MODE
- 6 Indykatory reżimu przegrywania płyty CD
  - kolejność programowana (PRGM), kolejność przypadkowa (RANDOM) i powtarzanie ścieżki (REPEAT, ALL/1CD/1)
- 7 Indykatory eksploatacyjne radia
  - stereo (ST), MONO
- 8 Indykatory płyt
- 9 Indykatory eksploatacyjne kasety
  - (kierunek przegrywania), A/B (która mechanika jest uruchomiona) i (reżim autorevers)

## Zdalne sterowanie

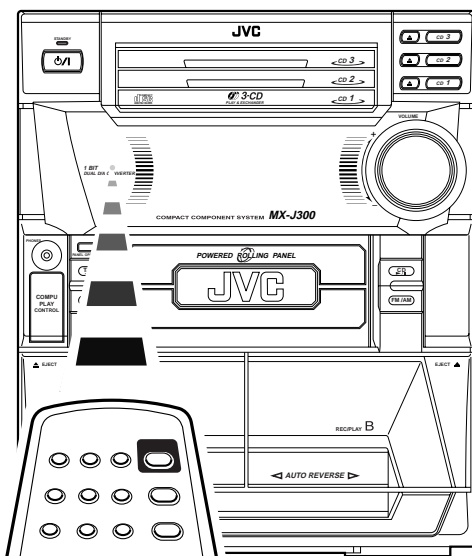
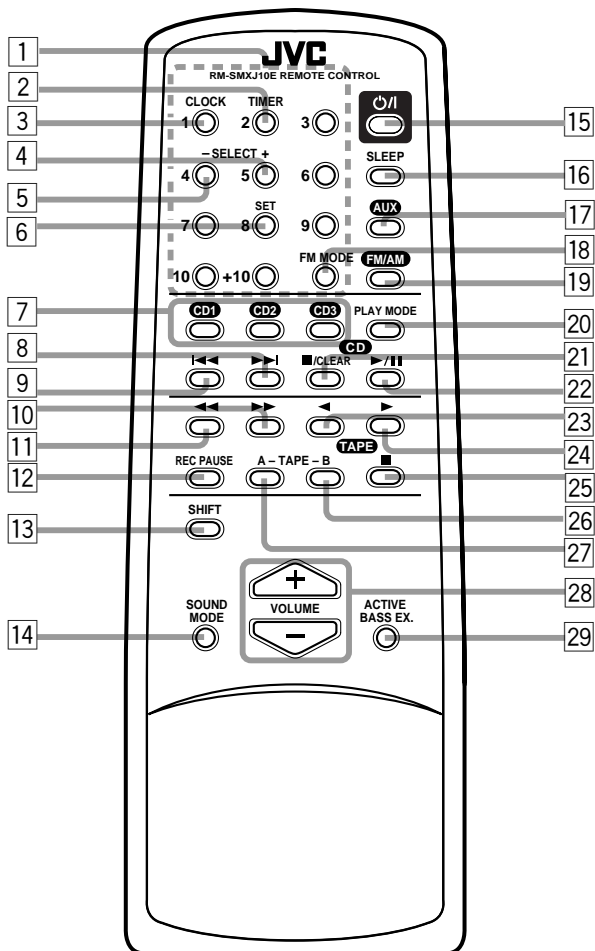

Urządzenie do zdalnego sterowania nakierujcie na sensor na panelu przednim urządzenia.

## Zdalne sterowanie

- 1 Przyciski z numerami (14, 16)
- 2 Przycisk TIMER (23, 25)
- 3 Przycisk CLOCK (11)
- 4 Przycisk SELECT + (11, 23, 25)
- 5 Przycisk SELECT - (11, 23, 25)
- 6 Przycisk SET (11, 23, 25)
- 7 Przyciski "płyta numer x" (CD 1, CD 2 i CD 3) (15, 21)  
*Przez wciśnięcie jednego z przycisków można urządzenie włączyć.*
- 8 ►► Przycisk (przejdźcie na następną ścieżkę) (11, 16, 22)
- 9 ◄◄ Przycisk (przejdźcie na poprzednią ścieżkę) (11, 16, 22)
- 10 ►► Przycisk (przewijanie do tyłu) (19)
- 11 ◄◄ Przycisk (przewijanie do przodu) (19)
- 12 Przycisk REC PAUSE (20)
- 13 Przycisk SHIFT (11, 23, 25)
- 14 Przycisk SOUND MODE (13)
- 15 ⏻ Wyłącznik główny (12)
- 16 Przycisk SLEEP (26)
- 17 Przycisk AUX (12)  
*Przez wciśnięcie powyższego przycisku można urządzenie włączyć.*
- 18 Przycisk FM MODE (14)
- 19 Przycisk FM/AM (14)  
*Przez wciśnięcie powyższego przycisku można urządzenie włączyć.*
- 20 Przycisk PLAY MODE (16, 17)
- 21 Przycisk CD ■ (stop) (15)  
Przycisk CLEAR (17)
- 22 Przycisk CD ►/|| (15)  
*Przez wciśnięcie powyższego przycisku można urządzenie włączyć.*
- 23 TAPES ◄ Przycisk kasyety (20)  
*Przez wciśnięcie powyższego przycisku można urządzenie włączyć.*
- 24 TAPES ► Przycisk kasyety (20)  
*Przez wciśnięcie powyższego przycisku można urządzenie włączyć.*
- 25 Przycisk TAPES ■ kasyety (19)
- 26 Przycisk kasyety TAPES B (19)
- 27 Przycisk kasyety TAPES A (19)
- 28 Nastawianie głośności VOLUME +/- (12)
- 29 Przycisk ACTIVE BASS EX. (wzmocnienie basów) (13)

## Wypakowanie urządzenia

Po wypakowaniu urządzenia należy sprawdzić, czy otrzymaliście następujące pozycje.

Liczbę w nawiasach podają ilość sztuk w dostawie.

- Antena AM (FŚ/FD) (1)
- Antena FM (UKF) (1)
- Urządzenie do zdalnego sterowania (1)
- Baterie (2)

Jeśli jakiegokolwiek pozycji brakuje należy zwrócić się natychmiast do sklepu, gdzie mini-system został zakupiony.

## Włożenie baterii do urządzenia do zdalnego sterowania

Do miejsca, przeznaczonego na baterie włożcie dwie baterie R6P/R6PU(SUM-3)/AA(15F) – uwaga na biegunowość, podaną na baterii i w przestrzeni do umieszczenia baterii (+, –)

Jeśli urządzenie do zdalnego sterowania przestanie działać wtedy należy wymienić obie baterie równocześnie.

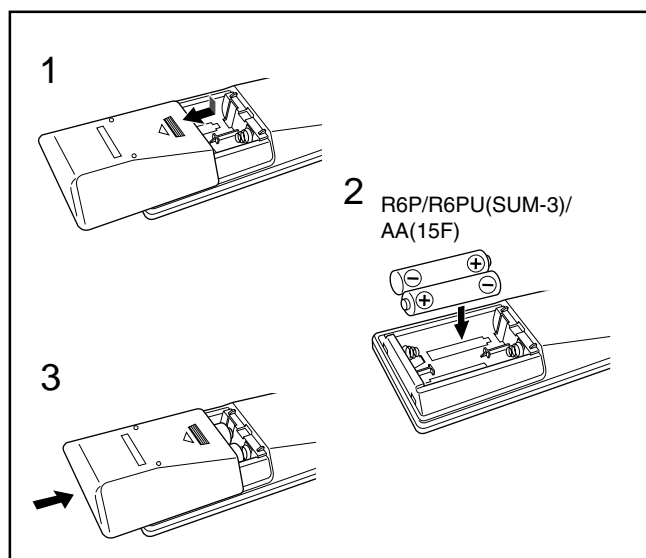

- Nie kombinujcie starych i nowych baterii.
- Nie instalujcie różnych rodzajów baterii.
- Baterie należy chronić przeciw ciepłu i nie wolno ich wrzucać do ognia.
- Jeśli urządzenie nie będzie używane przez dłuższy okres wtedy baterie z urządzenia do zdalnego sterowania należy wyjąć. Wyciekający elektrolit mógłby spowodować uszkodzenie urządzenia do zdalnego sterowania.

## Podłączenie anten

### Antena FM

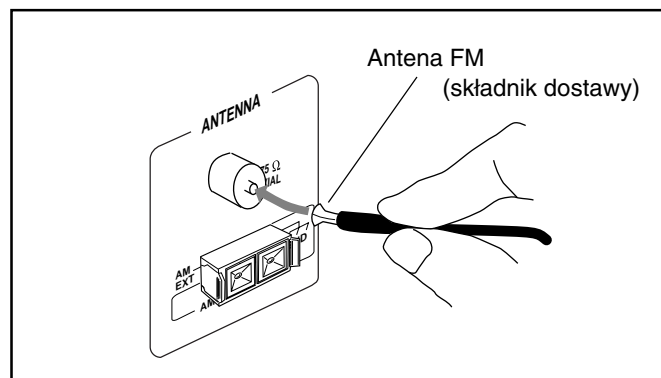

1 Antenę należy podłączyć do konektora KOAKSYJALNEGO (COAXIAL) 75 Ω

2 Antenę wyciągnijcie na pełną długość

3 Zaaretujcie antenę w pozycji w której jest najlepszy odbiór



**Uwaga, dotycząca anteny dostarczonej wraz z mini-systemem**

Antena FM dostarczona razem z mini-systemem może być wykorzystana jako rozwiązanie tymczasowe. Jeśli odbiór jest zły wtedy możecie podłączyć do mini-systemu antenę zewnętrzną FM.

### Podłączenie anteny zewnętrznej FM

Przed podłączeniem anteny zewnętrznej FM należy odłączyć antenę FM dostarczoną razem z mini-systemem.

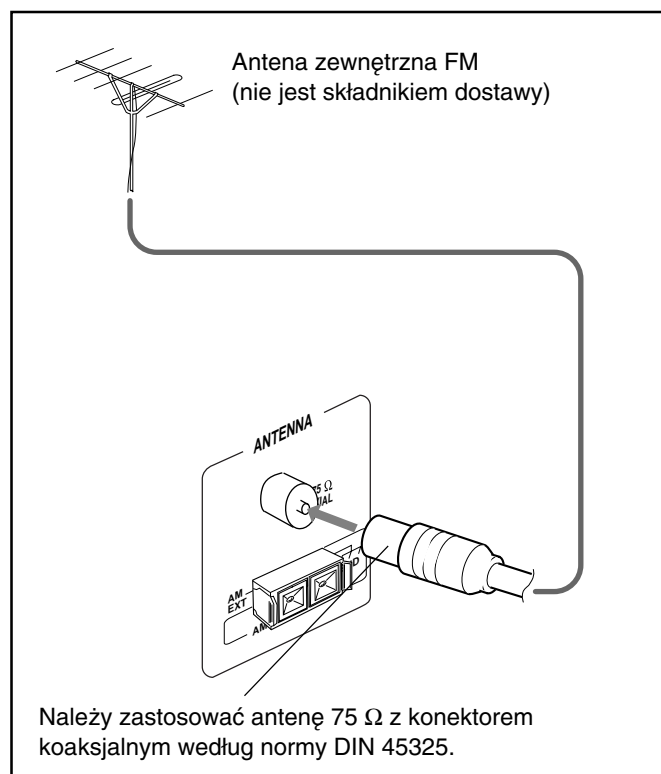

## Podłączenie anteny AM (FŚ/FD)

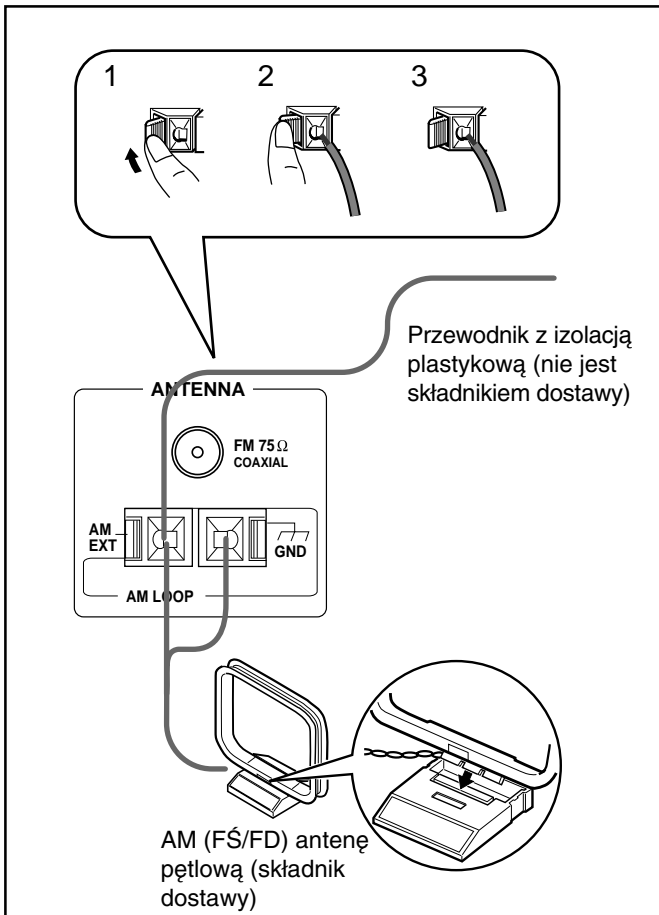

**1 Podłączenie do zacisków, oznaczonych AM LOOP antenę pętlową AM (FŚ/FD).**

**2 Przez obracanie anteną AM (FŚ/FD) należy znaleźć pozycję z najlepszym odbiorem.**

### Podłączenie anteny zewnętrznej AM (FŚ/FD)

Jeśli odbiór jest zły wtedy do zacisku AM EXT należy podłączyć jeden przewódnik z izolacją plastikową i umieścić go w pozycji poziomej. (Antenę pętlową AM (FŚ/FD) należy pozostawić podłączoną)



#### Polepszenie odbioru zakresów FM i AM (FŚ/FD)

- Przewodniki anteny nie mogą dotykać się zacisków do których nie są podłączone oraz przewodników łączących.
- Anteny muszą znajdować się jak najdalej od elementów metalowych mini-systemu, przewodników łączących oraz kabla zasilającego.

## Podłączenie głośników

Podłączenie parę głośników przednich.

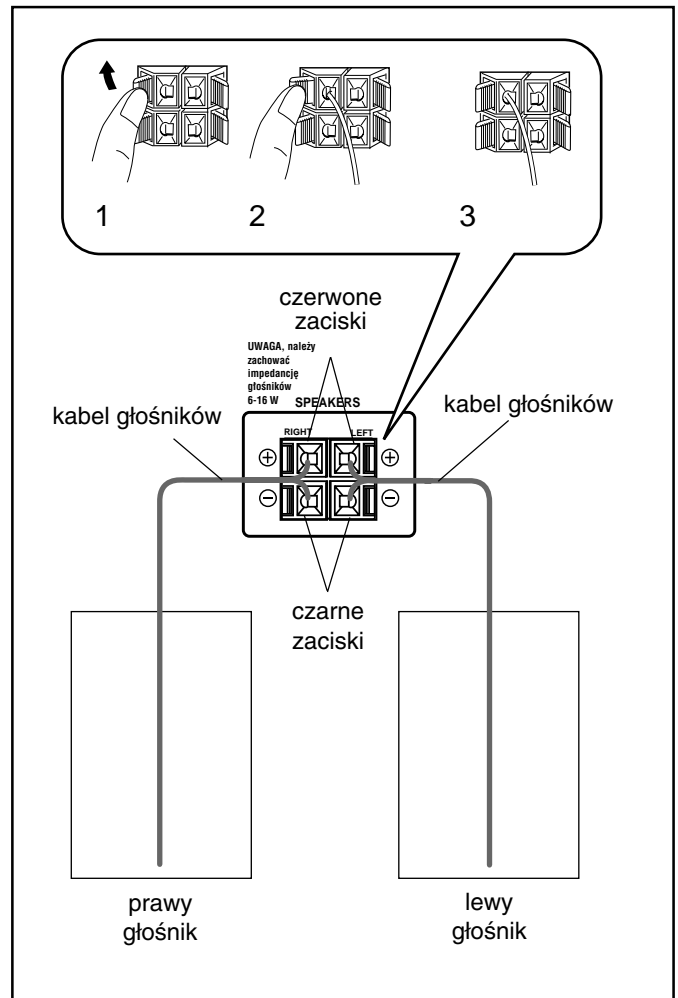

**1 Ściśnijcie część ruchomą zacisku przeznaczoną do podłączenia głośników (na stronie tylnej mini-systemu)**

**2 Włóżcie pod ruchomą część zacisku odizolowany koniec kabla głośników**

Trzeba dbać na poprawną biegunowość zacisków głośnika: czerwony (+) na czerwony (+) a czarny (-) na czarny (-).

**3 Puśćcie ruchomą część zacisku**

**WAŻNE:** należy podłączać wyłącznie głośniki o odpowiednich impedancjach, podanych obok zacisków, przeznaczonych do podłączenia głośników (na stronie tylnej mini-systemu).

## Podłączenie innych urządzeń

Do mini-systemu możecie podłączyć urządzenie audio – mini-system będzie pracował tylko w reżimie przegrywania. Podczas podłączania i używania dalszych urządzeń należy kierować się odpowiednią instrukcją obsługi.

Kable audio muszą być oznaczone kolorystycznie: białe konektory są przeznaczone dla lewego kanału, czerwone dla prawego kanału.



- Nie łączcie urządzeń o ile nie zostały wyłączone
- Nie włączajcie urządzeń jeśli nie są dokończone wszystkie połączenia

## Urządzenie audio

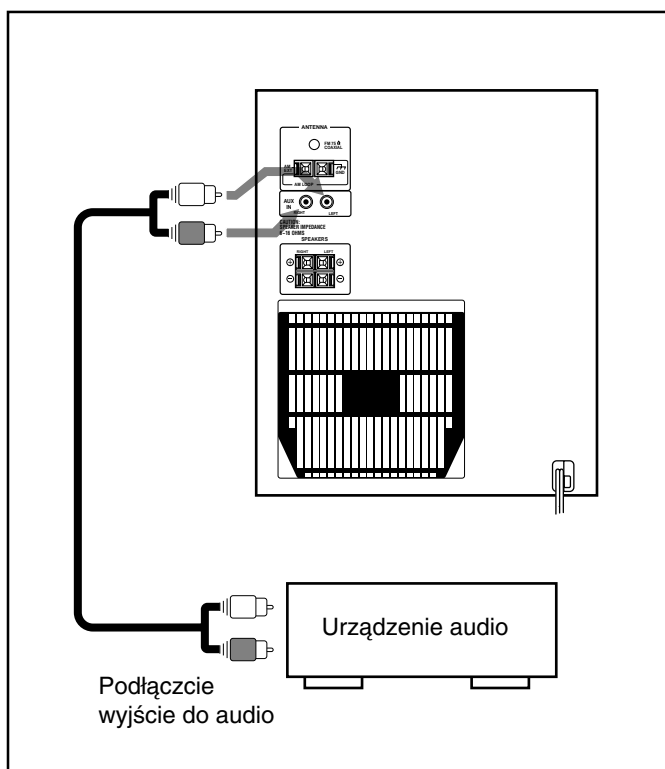

Za pomocą kabla audio (nie jest składnikiem dostawy) połączcie wyjście audio innego urządzenia z wejściami AUX IN na tylnej stronie mini-systemu.

## TERAZ możecie mini-system i podłączone do niego urządzenia WŁĄCZYĆ!

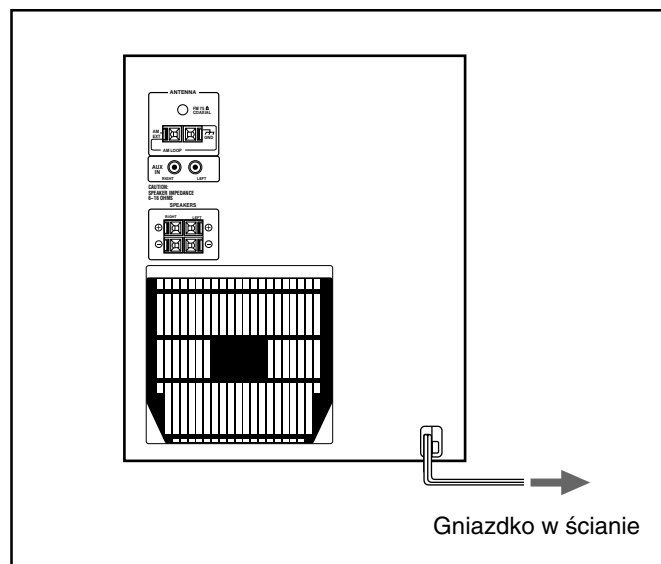

Po wsunięciu kabla zasilającego do gniazdka w ścianie zostanie automatycznie uruchomiony reżim prezentacyjny.

**W celu zatrzymania Demo wersji dysплеju** trzeba nacisnąć na jakikolwiek przycisk, który spowoduje włączenie aparatu. (Patrz str. 4. i 6., gdzie znajdą Państwo wszystkie szczegóły.)

### Ręczne uruchomienie prezentacji Wciśnijcie i trzymajcie wciśnięty przycisk DEMO przez ponad 2 sekundy.

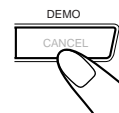

**W celu zatrzymania Demo wersji dysплеju** trzeba nacisnąć na jakikolwiek przycisk, który spowoduje włączenie aparatu. (Patrz str. 4. i 6., gdzie znajdą Państwo wszystkie szczegóły.)

# Sterowanie wspólne

## Nastawienie zegara

Przed rozpoczęciem dalszych operacji należy nastawić wbudowany zegar.

**Tylko w wypadku CA-MXJ300**

**Wciśnijcie przycisk PANEL OPEN/CLOSE**

Urządzenie włączy się i zostanie automatycznie otwarty panel obrotowy, sterowany przez silniczek.



### Na urządzeniu:

**1** Wciśnijcie przycisk CLOCK/TIMER.



Na wyświetlaczu zacznie migać parametr zegara.

**2** Przez wciśnięcie przycisków ◀◀ i ▶▶ nastawcie godzinę i wciśnijcie przycisk SET.

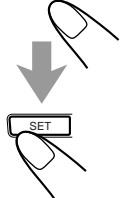

• Jeśli po wciśnięciu przycisku SET chcecie parametr skorygować wciśnijcie przycisk CANCEL. Na wyświetlaczu zacznie ponownie migać parametr zegara.

**3** Przez wciśnięcie przycisków ◀◀ i ▶▶ nastawcie minutę i wciśnijcie przycisk SET.

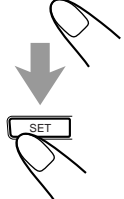

### Na urządzeniu do zdalnego sterowania:

**1** Wciśnijcie przycisk SHIFT.



**2** Wciśnijcie przycisk CLOCK.



Na wyświetlaczu zacznie migać parametr zegara.

**3** Przez wciśnięcie przycisków SELECT – i + nastawcie godzinę i wciśnijcie przycisk SET.



• Jeśli po wciśnięciu przycisku SET chcecie parametr skorygować wciśnijcie przycisk CANCEL (na urządzeniu). Na wyświetlaczu zacznie ponownie migać parametr zegara.

**4** Przez wciśnięcie przycisków SELECT – i + nastawcie minutę i wciśnijcie przycisk SET.



### Kontrola nastawienia zegara

Podczas przegrywania dowolnego źródła sygnału wciśnijcie przycisk DISPLAY.

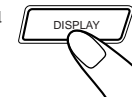

• Po każdym wciśnięciu przycisku na wyświetlaczu zostanie informacja o źródle sygnału zastąpiona przez parametr czasowy i odwrotnie.

### Nowe nastawienie zegara

Jeśli zegar już został nastawiony należy przez powtarzane wciśnięcie przycisku CLOCK/TIMER uaktywnić režim nastawienia zegara.

• Po każdym wciśnięciu przycisku režim nastawienia zegara i włącznika czasowego zostanie przełączony według następującego schematu:

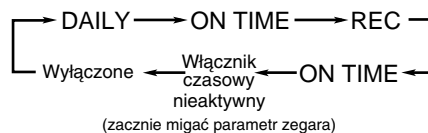

### notes Po zaniku zasilania

Parametr zegara zostanie wykasowany na "0:00" i musi być nastawiony ponownie.



## Włączenie urządzenia i wybór źródeł sygnału

Po wciśnięciu przegrywania jednego ze źródeł sygnału (FM/AM, CD ►/■, TAPE ◀▶, AUX) urządzenie zostanie włączone. (Tylko u modelu CA-MXJ300 - zostanie automatycznie otwarty panel obrotowy, sterowany przez silniczek.)

Urządzenie zacznie przegrywać wybrane źródło sygnału — COMPU PLAY CONTROL.

**Odbiór radia FM/AM (FŚ/FD)** - wciśnijcie przycisk FM/AM (patrz strona 14).

**Słuchanie płyty CD** - wciśnijcie przycisk CD ►/■ (patrz strony 15 – 18).

**Słuchanie kasety** - wciśnijcie przycisk TAPE ◀▶ (patrz strona 19).

**Odbiór sygnału ze źródła zewnętrznego** - wciśnijcie przycisk AUX.

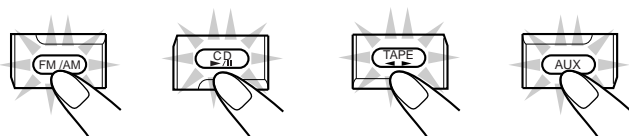

**Włączenie urządzenia bez uruchomienia przegrywania** - wciśnijcie  / I wyłącznik główny. Kontrolka STANDBY zgaśnie.



(Tylko u modelu CA-MXJ300 - zostanie automatycznie otwarty panel obrotowy, sterowany przez silniczek)

**Wyłączenie urządzenia (do reżimu STANDBY)**

- wciśnijcie ponownie  / I wyłącznik główny  
- zapali się kontrolka STANDBY.

(Tylko u modelu CA-MXJ300 - zostanie automatycznie zamknięty panel obrotowy, sterowany przez silniczek.)

Urządzenie odbiera mały prąd z sieci nawet wtedy, kiedy znajduje się w reżimie Standby.

**Urządzenie zostanie kompletnie wyłączone** po wyciągnięciu kabla sieciowego z gniazdka.



**Po wyjęciu kabla sieciowego z gniazdka lub w wypadku zaniku zasilania.**

Parametr zegara zostanie natychmiast skasowany na "0:00" a wybory wstępne radia (patrz strona 14) zostaną wykasowane w ciągu kilku dni.

## Nastawienie głośności

Głośność można nastawić tylko wtedy, kiedy mini-system jest włączony.

Głośność zwiększa VOLUME się przez obrót elementu sterowniczego w kierunku ruchu wskazówek zegara - zmniejsza się w kierunku odwrotnym.

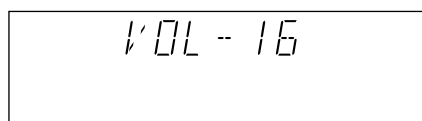
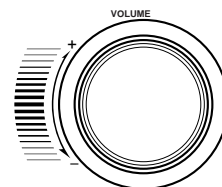

Do nastawiania głośności służą również przyciski VOLUME + i VOLUME - na urządzeniu do zdalnego sterowania.



**Słuchanie indywidualne**

Do gniazdka PHONES podłączcie słuchawki. Głośniki zostaną automatycznie wyłączone. Przed podłączeniem lub włożeniem słuchawek do uszu należy obniżyć głośność.



Przed wyłączeniem urządzenia obniżcie głośność - w odwrotnym wypadku uderzenie dźwiękowe po włączeniu urządzenia by mogło spowodować uszkodzenie słuchu, głośników lub słuchawek. Należy zwrócić uwagę na fakt, że w wypadku wyłączonego urządzenia już nie możecie przytłumić głośności.

## Wzmocnienie basów

Powyższa funkcja zapewnia pełne i bogate basy nawet przy niskiej głośności reprodukcji. Wspomnianą funkcję można wykorzystać tylko przy przegrywaniu.

**Funkcja jest włączana** przez wciśnięcie przycisku ACTIVE BASS EX.

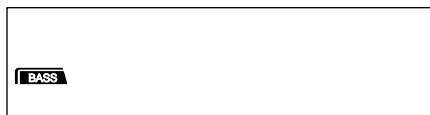

Na wyświetlaczu zapali się kontrolka BASS.

**Funkcja jest wyłączana** przez ponowne wciśnięcie wspomnianego przycisku.

## Wybór reżimów dźwiękowych

Macie do dyspozycji sześć wstępnie nastawionych reżimów dźwiękowych (trzy reżimy dźwięku przestrzennego i trzy efekty dźwiękowe). Reżimy funkcjonują tylko przy przegrywaniu, nie można ich wykorzystać przy nagrywaniu.

**Reżim dźwiękowy wybieracie** przez powtarzane wciśnięcie przycisku SOUND MODE aż do momentu pokazania się na wyświetlaczu nazwy wymaganego reżimu.

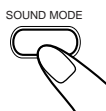
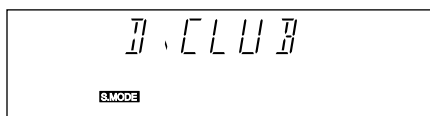

Na wyświetlaczu zapali się kontrolka S.MODE.

- Po każdym wciśnięciu przycisku reżim dźwiękowy zostanie przełączony według następującego schematu:

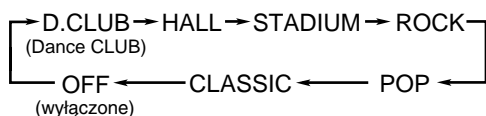

### Reżimy dźwięku przestrzennego:

- D. CLUB:** Wzmacnia rezonansy i basy.
- HALL:** Dodaje dźwiękowi głębokości i ostrości.
- STADIUM:** Dodaje dźwiękowi przejrzystości i rozszerza go tak, jak na niekrytym stadionie.

### Efekty dźwiękowe:

- ROCK:** Wzmacnia basy i wysokości. Nadaje się dla muzyki akustycznej.
- POP:** Nadaje się dla śpiewu.
- CLASSIC:** Nadaje się dla muzyki poważnej.
- OFF:** Wyłącza reżimy dźwiękowe.

# Odbiór nadajników FM (UKF) i AM (FŚ i FD)

## Nastawienie stacji

**TYLKO za pomocą przycisków na urządzeniu:**

### 1 Wciśnijcie przycisk FM/AM.

Urządzenie zostanie automatycznie włączone i zacznie przegrywać ostatnio nastawioną stację (FM nebo AM - FŚ/FD). (Tylko u modelu CA-MXJ300 - zostanie automatycznie otwarty panel obrotowy, sterowany przez silniczek)

• Po każdym wciśnięciu przycisku zostanie przełączony odbierany zakres częstotliwościowy (FM lub AM - FŚ/FD)



### 2 Wciśnijcie i przytrzymajcie przez ponad 1 sekundę przycisk TUNING +/-.

Urządzenie zacznie wyszukiwać stację i zatrzyma się po nastawieniu stacji z dostatecznie silnym sygnałem. Jeśli stacja emituje sygnał stereofoniczny wtedy na wyświetlaczu pojawi się kontrolka ST (stereo).

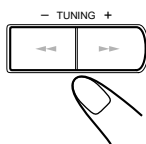

Nastawianie możecie kiedykolwiek przerwać przez wciśnięcie przycisku TUNING +/-.



Przez krótkie wciśnięcie przycisku TUNING +/- można przeskoczyć część zakresu częstotliwościowego.

## Zmiana režimu mono/stereo

Przy odbiorze słabego sygnału stereo na FM przez wciśnięcie przycisku FM MODE na urządzeniu do zdalnego sterowania przełączcie do režimu MONO. Na wyświetlaczu pojawi się kontrolka MONO i odbiór będzie lepszy.

FM MODE



**Odbiór stereo można wznowić** przez ponowne wciśnięcie przycisku FM MODE. Kontrolka MONO zgaśnie.

W trybie STEREO można odbierać sygnał stereo o ile go nadajnik emituje.

## Nastawienie wyborów wstępnych

Możecie nastawić i ulokować w pamięci aż 30 stacji FM i 15 stacji AM (FŚ/FD). Może się zdarzyć, że niektóre wybory wstępne są już nastawione przez producenta - w zakładce produkcyjnym mogło być sprawdzane prawidłowe funkcjonowanie wyborów wstępnych. Postępowanie przy nastawianiu wyborów wstępnych:

- Dalej opisane operacje należy przeprowadzić w określonym limicie czasowym. Jeśli postępowania nie zakończycie wtedy rozpoczniacie ponownie od operacji 1.

### 1 Nastawcie stację, którą chcecie ulokować w wyborze wstępnym

- Patrz wyżej, "Nastawienie stacji"

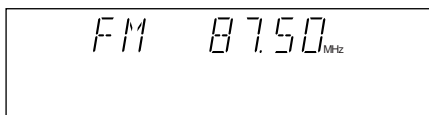

### 2 Wciśnijcie przycisk SET



### 3 Przez wciśnięcie przycisku PRESET +/- wybierzcie numer wyboru wstępnego.

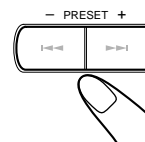

### 4 Ponownie wciśnijcie przycisk SET

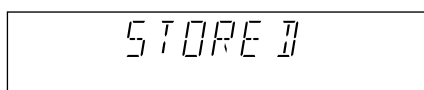

Stacja nastawiona podczas 1 operacji jest ulokowana w wyborze wstępnym, którego numer został wybrany przy operacji 3.

- W konsekwencji ulokowania stacji zostanie skasowana stara zawartość danego wyboru wstępnego



Po wyjęciu kabla zasilającego z gniazdka lub w wypadku zaniku zasilania:

Wybory wstępne zostaną w ciągu kilku następnych dni wykasowane. Następnie należy je nastawić ponownie.

## Inicjalizacja wyborów wstępnych

### 1 Wciśnijcie przycisk FM/AM.

Urządzenie zostanie automatycznie włączone i zacznie przegrywać ostatnio nastawioną stację (FM lub AM - FŚ/FD). (Tylko u modelu CA-MXJ300 - zostanie automatycznie otwarty panel obrotowy, sterowany przez silniczek.)

- Po każdym wciśnięciu przycisku zostanie przełączony odbierany zakres częstotliwościowy (FM lub AM - FŚ/FD)

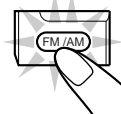

### 2 Wybierzcie numer wyboru wstępnego:

**Za pomocą przycisków na urządzeniu:**

**Wciśnijcie przycisk PRESET +/-.**

**Za pomocą przycisków na urządzeniu do zdalnego sterowania:**

**Wciśnijcie przyciski z liczbami.**

Inicjalizacja wyboru wstępnego nr. 1 2 3

5 - wciśnijcie przycisk 5.

Inicjalizacja wyboru wstępnego nr. 4 5 6

15 - wciśnijcie przyciski +10 i 5.

Inicjalizacja wyboru wstępnego nr. 7 8 9

20 - wciśnijcie przyciski +10 i 10.

Inicjalizacja wyboru wstępnego nr. 10 +10

25 - wciśnijcie przyciski +10,

+10 i 5.

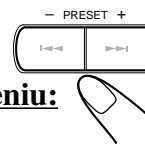

# Przegrywanie płyt CD

## Włożenie płyty CD

- 1** Wciśnijcie przycisk ▲ wnęki dla płyty CD (od CD 1 do 3) do której chcecie wsunąć płytę CD.
- Urządzenie zostanie automatycznie włączone i otworzy się odpowiednia wnęka dla płyty CD. (Tylko u modelu CA-MXJ300 - zostanie automatycznie otwarty panel obrotowy, sterowany przez silniczek.)

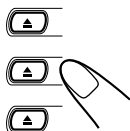

- 2** Wsuńcie płytę CD do okrągłego wgłębienia tak, żeby strona z nadrukiem była skierowana do góry.

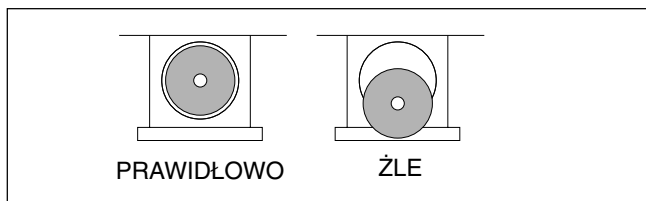

- płyty CD (średnica 8 cm) wkładajcie do wgłębienia wewnętrznego, mniejszego i głębszego

- 3** Wciśnijcie ponownie przycisk ▲, który wciśnięliście przy operacji 1.
- Wnęka dla płyty zostanie zamknięta i na wyświetlaczu pojawi się odpowiedni indykator (od CD 1 do CD 3).

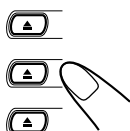

- 4** Dalsze płyty CD włożycie przez powtarzanie operacji od 1 do 3.



### Przy wkładaniu większej ilości płyt CD

Po wciśnięciu przycisku ▲ dalszej wneki dla płyty CD poprzednia wneka zostaje automatycznie zamknięta i otworzy się druga.



### Indykatory płyt CD

Każdy z indykatorów reprezentuje jedną z trzech płyt CD, które mogą być włożone do mini-systemu.

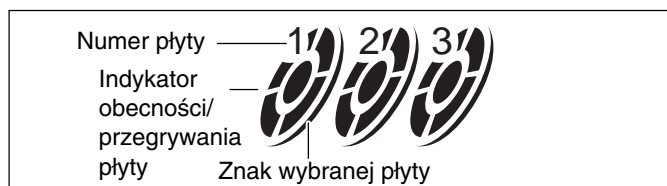

- Znak wybranej płyty pali się po wybraniu przez was jednej z płyt
- Indykator obecności/przegrywania płyty miga podczas przegrywania odpowiedniej płyty
- Indykator obecności/przegrywania płyty zgaśnie wtedy, kiedy urządzenie stwierdzi nieobecność płyty w odpowiedniej wnece

## Przegranie całej płyty

Płyty CD można przegrywać w całości.

- 1** Włóżcie płytę CD.
- 2** Wciśnijcie przycisk z numerem płyty (CD 1 do CD 3), którą chcecie przegrać. CD zostanie przegrane od pierwszej ścieżki.

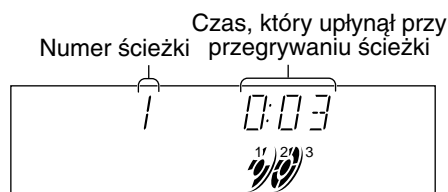
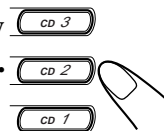

- Jeśli płyta CD ►/|| jest włożona wtedy wystarczy wcisnąć przycisk w celu uruchomienia przegrywania.

**Przegrywanie zatrzymacie** przez wciśnięcie przycisku CD ■/CLEAR na urządzeniu (lub przycisku na urządzeniu do zdalnego sterowania).

**Płytę CD wyjmiecie** po wciśnięciu przycisku ▲ odpowiedniej wneki dla płyty CD.



### Kolejność przegrywania płyt CD

Jeśli do mini-systemu są włożone trzy płyty CD wtedy zostaną przegrane w następującej kolejności.

- Po wciśnięciu przycisku CD 1: CD 1 ⇒ CD 2 ⇒ CD 3 (następnie przegrywanie zostanie zatrzymane)
  - Po wciśnięciu przycisku CD 2: CD 2 ⇒ CD 3 ⇒ CD 1 (następnie przegrywanie zostanie zatrzymane)
  - Po wciśnięciu przycisku CD 3: CD 3 ⇒ CD 1 ⇒ CD 2 (następnie przegrywanie zostanie zatrzymane)
- \* Jeśli jedna z wnek dla płyty CD jest pusta wtedy kolejność przegrywania nie zmienia się - pusta wneka zostanie przeskoczona.

## Sterowanie podstawowe odtwarzaczem CD

Podczas przegrywania płyt CD możecie:

### Wymienić płytę CD, która w tym momencie nie jest przegrywana

Wciśnijcie przycisk ▲ dla odpowiedniej płyty CD, która w tym momencie nie jest przegrywana i która nie została wybrana. Płytę wyjmiecie i wymieńcie.

Jeśli płytę CD wymienicie podczas przegrywania większej ilości płyt wtedy przegrywanie zatrzyma się dopiero po przegraniu wszystkich wymienionych płyt.

### Krótkie wstrzymanie przegrywania

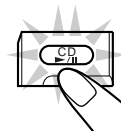

Wciśnijcie przycisk CD ►/||.







Podczas wstrzymania przegrywania na wyświetlaczu miga czas ścieżki, który upłynął przy przegrywaniu.

**Przegrywanie jest kontynuowane** po drugim wciśnięciu przycisku CD ►/||.



## Vyhledání místa ve stopě



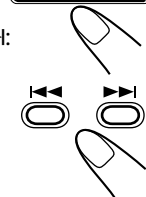

Podczas przegrywania możecie przez wciśnięcie i przytrzymanie przycisków  :

-  : szybkie przewijanie do tyłu.
-  : szybkie przewijanie do przodu.





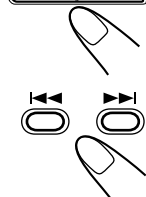

## Przejsięcie na inną ścieżkę

Przed uruchomieniem przegrywania lub podczas przegrywania możecie przez wciśnięcie przycisków  :

-  : przejście na początek ścieżki, przegrywanej w tej chwili lub na ścieżkę poprzednią.
-  : przejście na następną ścieżkę.



**notes** Po wciśnięciu   /   przytrzymaniu przycisków lub przed uruchomieniem przegrywania

Możecie kartkować w ścieżkach płyty CD.

## Przejsięcie na zadany numer ścieżki

Przed uruchomieniem przegrywania lub podczas przegrywania możecie przez wciśnięcie przycisków z liczbami przejść na zadany numer ścieżki.

Po wciśnięciu przycisku z numerem ścieżki płyta CD zostanie przegrywana od wybranego numeru ścieżki.

Przykład: Przegranie ścieżki nr. 5 - wciśnijcie przycisk 5.

Przegranie ścieżki nr. 15 - wciśnijcie przyciski +10 i 5.

Przegranie ścieżki nr. 20 - wciśnijcie przyciski +10 i 10.

Przegranie ścieżki nr. 32 - wciśnijcie przyciski +10, +10, +10 i 2.

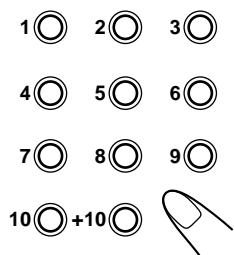





## Programowanie kolejności ścieżek

Przed uruchomieniem przegrywania możecie zaprogramować kolejność przegrywania ścieżek. **Można zaprogramować aż 32 ścieżki.**

- Zaprogramowaną kolejność ścieżek można przegrać jeszcze raz przez wciśnięcie przycisku REPEAT po uruchomieniu przegrywania w zaprogramowanej kolejności.

## 1 Włóżte CD dyski.

- Jeśli właśnie w tym momencie nie jest nastawiony tryb przegrywania płyt CD wciśnijcie przed wykonaniem dalszych operacji przyciski CD   i  na urządzeniu ewent. CD /CLEAR na urządzeniu do zdalnego sterowania.

## 2 Wybierzcie tryb programowania kolejności ścieżek.

### Na urządzeniu:

Wciśnijcie przycisk PROGRAM.

### Na urządzeniu do zdalnego sterowania:

Przez powtarzane wciśnięcie PLAY MODE przycisku spowodujecie, żeby na wyświetlaczu pojawił się indykator PRGM. Przy każdym wciśnięciu przycisku tryb przegrywania płyty CD przełączy się według następującego schematu:

Programowanie kolejności ścieżek → Przegrywanie ścieżek w kolejności przypadkowej → Przegrywanie całej płyty CD → (zpowrotem na początek)



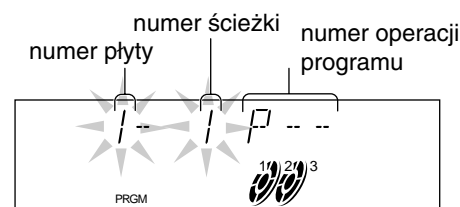

- Jeśli do pamięci został ulokowany program wtedy zostaje on inicjalizowany.

## 3 Przez wciśnięcie jednego z przycisków CD 1 do CD 3 wybierzcie płytę, która ma być przegrana.



## 4 Wybierzcie z CD wybranej podczas poprzedniej operacji wymaganą ścieżkę.

### Na urządzeniu:

Numer ścieżki wybierzcie za pomocą przycisków lub   potwierdźcie przez wciśnięcie przycisku SET.

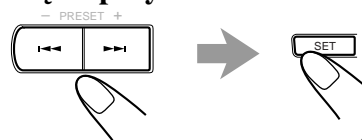

### Na urządzeniu do zdalnego sterowania:

Wciśnijcie przyciski z liczbami.

- Stosowanie przycisków z liczbami patrz "Przejsięcie na zadany numer ścieżki" w lewej części tej strony.

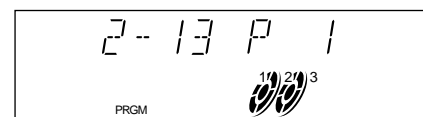

## 5 Zaprogramujcie dalsze ścieżki.

- Programowanie ścieżek z tej samej płyty CD - powtórzcie operację 4
- Programowanie ścieżek z innej płyty CD - powtórzcie operację 3 i 4

## 6 Wciśnijcie przycisk .

Ścieżki zostaną przegrane w zaprogramowanej kolejności.

**Przegrывanie zatrzymacie** przez wciśnięcie przycisku ■ na urządzeniu (lub CD ■/CLEAR na urządzeniu do zdalnego sterowania).

### Zakończenie reżimu przegrывania programowanego

#### Na urządzeniu:

Przed przegraniem lub po przegraniu ścieżek w zaprogramowanej kolejności ponownie wciśnijcie przycisk PROGRAM - w taki sposób przejdziecie do reżimu przegrывania całej płyty CD.

#### Na urządzeniu do zdalnego sterowania:

Przez ponowne wciśnięcie przycisku PLAY MODE wykasujcie z wyświetlacza wszystkie indykatory reżimów przegrывania CD.

- Wytworzony program pozostanie ulokowany w pamięci aż do momentu wykasowania programu.

### Przeglądanie zawartości programu

Przed rozpoczęciem przegrывania można za pomocą przycisków |◀◀ i ▶▶| na urządzeniu do zdalnego sterowania możecie sobie zaprezentować zawartość programu.

- ▶▶|: prezentuje zaprogramowane ścieżki w zaprogramowanej kolejności.
- |◀◀: prezentuje zaprogramowane ścieżki w odwrotnej kolejności.

### Przystosowanie programu

Przed rozpoczęciem przegrывania możecie przez wciśnięcie przycisku CANCEL wykasować zaprogramowane ścieżki, przedstawione na wyświetlaczu.

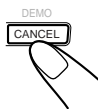

- Po każdym wciśnięciu przycisku CANCEL jest z programu wykasowana ta ścieżka, która jest w tym momencie przedstawiona.

**Dodanie ścieżek do programu przed rozpoczęciem przegrывania** - powtarzajcie operacje 3 i 4, podane w postępowaniu przy programowaniu na stronie 16.

**Wykasowanie całego programu przed rozpoczęciem przegrывania lub po rozpoczęciu przegrывania** - wciśnijcie przycisk ■ na urządzeniu (lub na przycisk CD ■/CLEAR na urządzeniu do zdalnego sterowania).

Na wyświetlaczu pojawi się indykator "PROGRAM".

- Zaprogramowana kolejność ścieżek zostanie również wykasowana po wysunięciu płyty CD z odtwarzacza CD.



**Podczas próby zaprogramowania 33 ścieżki** na wyświetlaczu pojawi się indykator "FULL" (nie można zaprogramować więcej niż 32 ścieżki).



**Zadanie ścieżki jest ignorowane** o ile spróbujecie zaprogramować ścieżkę z pustej wnęki dla płyty CD lub zadacie numer nieistniejącej ścieżki (np. ścieżkę 14 w wypadku płyty CD, która posiada tylko 12 ścieżek).

## Przegrывanie ścieżek w kolejności przypadkowej

W kolejności przypadkowej zostaną przegrane ścieżki wszystkich włożonych płyt CD.

- Kolejność przypadkową ścieżek można przegrać jeszcze raz przez wciśnięcie przycisku REPEAT po uruchomieniu przegrывania w kolejności przypadkowej.

### 1 Włóżcie płyty CD

- O ile w tym momencie nie jest nastawiony reżim przegrывania płyt CD wciśnijcie przed wykonaniem dalszych operacji przyciski CD ▶/|| a na urządzeniu ewent. CD ■/CLEAR na urządzeniu do zdalnego sterowania.

### 2 Wybierzcie reżim programowania kolejności ścieżek.

#### Na urządzeniu:

Wciśnijcie przycisk RANDOM.



#### Na urządzeniu do zdalnego sterowania:

Przez powtarzane wciskanie przycisku PLAY MODE spowodujecie, żeby na wyświetlaczu pojawił się indykator RANDOM. Przy każdym wciśnięciu przycisku reżim przegrывania płyty CD przełączy się według następującego schematu:

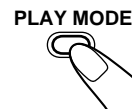

Programowanie kolejności ścieżek → Przegrывanie ścieżek w kolejności przypadkowej → Przegrывanie całej płyty CD → (zpowrotem na początek)



### 3 Wciśnijcie przycisk CD ▶/||.

Ścieżki są przegrывane w kolejności przypadkowej. Przegrывanie w kolejności przypadkowej kończy się wtedy, kiedy są przegrane wszystkie ścieżki.

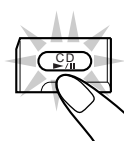

**Przegrывanie zatrzymacie** przez wciśnięcie przycisku ■ na urządzeniu (lub CD ■/CLEAR na urządzeniu do zdalnego sterowania).

- Przegrывanie w kolejności przypadkowej zakończy się również po otwarciu jakiegokolwiek wnęki dla płyty CD.

**Jeśli chcecie wyeliminować reżim przegrывania w kolejności przypadkowej**

#### Na urządzeniu:

Przed przegraniem lub po przegraniu ścieżek w zaprogramowanej kolejności ponownie wciśnijcie przycisk RANDOM - w taki sposób przejdziecie do reżimu przegrывania całej płyty CD.

#### Na urządzeniu do zdalnego sterowania:

Przez ponowne wciśnięcie przycisku PLAY MODE wykasujcie z wyświetlacza wszystkie indykatory reżimów przegrывania CD.



**Wciśnięcie przycisku |◀◀**

przy przegrывaniu ścieżek w kolejności przypadkowej nie można powrócić na poprzednią ścieżkę.

- Przez wciśnięcie przycisku ▶▶| można przegrać dalszą, przypadkowo wybraną ścieżkę.

## Powtarzanie ścieżek płyty CD

Wszystkie płyty CD, zaprogramowane ścieżki lub ścieżkę, która jest w tym momencie przegrywana możecie przegrywać nieustannie.

**Przed włączeniem przegrywania lub podczas jego trwania** wciśnijcie przycisk REPEAT. W reżimach przegrywania zaprogramowanych ścieżek lub przegrywania ścieżek w kolejności przypadkowej musicie wcisnąć przycisk REPEAT dopiero po włączeniu przegrywania.



- Po każdym wciśnięciu przycisku reżim przegrywania płyty CD przełączy się według następującego schematu:

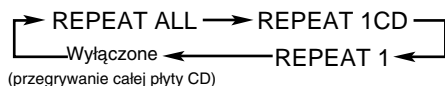

**REPEAT ALL:** powtarzane przegrywanie wszystkich ścieżek wszystkich płyt CD (jedna ścieżka za drugą lub w kolejności przypadkowej) ewent. zaprogramowanych ścieżek.

**REPEAT 1CD\*:** powtarzane przegrywanie wszystkich ścieżek jednej płyty CD.

**REPEAT 1:** powtarzane przegrywanie aktualnej ścieżki jednej płyty CD.

- \* funkcja REPEAT 1CD nie działa przy przegrywaniu zaprogramowanych ścieżek lub przegrywaniu ścieżek w kolejności przypadkowej.

**Reżim powtarzanego przegrywania skasujecie** przez ponowne wciskanie przycisku REPEAT aż do momentu, kiedy z wyświetlacza nie znikną indykatory REPEAT ALL, REPEAT 1CD, REPEAT 1.

- Powtórne odtwarzanie (Repeat) można przerwać również wybraniem wersji reprodukcyjnej Program lub Random.

## Zakaz wysunięcia płyty

Wnęki, służące do włożenia płyt CD możecie zamknąć - w ten sposób chronicie się przeciw wysunięciu płyty.

- Wspomnianą funkcję można realizować tylko za pomocą przycisków na urządzeniu.

**Zakaz wysunięcia płyty** - wciśnijcie klawisz ▲ równocześnie z klawiszem ■ odpowiedniej wnęki do włożenia płyty CD (jeśli wnęka jest otwarta wtedy należy ją najpierw zamknąć). Na wyświetlaczu pojawi się na chwilę słowo "LOCKED" i wybrana wnęka do włożenia płyty CD zostanie zamknięta.

**Zakaz wysunięcia płyty usuniecie** w taki sam sposób jak przy jego aktywacji. Wciśnięcie klawisz ▲ równocześnie z klawiszem ■ odpowiedniej wnęki do włożenia płyty. Na wyświetlaczu pojawi się na chwilę słowo "UNLOCKED" i wybrana wnęka do włożenia płyty CD zostanie otwarta.



### Przy próbie wysunięcia płyty CD

na wyświetlaczu pojawi się napis "LOCKED" jako forma ostrzeżenia, że płyty CD nie można wyjąć

# Przegrywanie kaset

Urządzenie jest wyposażone w dwie mechaniki kasetowe - A tylko do przegrywania w jednym kierunku oraz B do przegrywania w jednym kierunku lub w obu kierunkach.

W urządzeniu mogą być bez jakiegokolwiek nastawiania przegrywane kasety typu I, II i IV.

## Przegranie kasy

### 1 Wciśnijcie przycisk EJECT (▲) odpowiedniej mechaniki

Dla mechaniki A

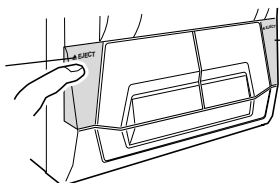

Dla mechaniki B

### 2 Włóżcie kasetę do mechaniki, otworem z taśmą na dół.

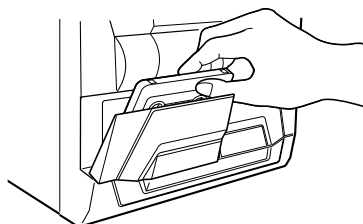

### 3 Delikatnie zamknijcie drzwiczki mechaniki.

Jeśli kasetę włożycie do mechaniki A i B, wtedy jest aktywna ta mechanika do której kasec została włożona później.

Obie mechaniki możecie przełączać za pomocą przycisków TAPE A/B na urządzeniu (ewent. TAPE A i TAPE B na urządzeniu do zdalnego sterowania).

### 4 Na urządzeniu:

Wciśnijcie przycisk TAPE ◀▶.

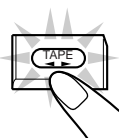

Na urządzeniu do zdalnego sterowania:

Jeśli kasetę chcecie przegrywać do przodu wciśnijcie przycisk TAPE ▶, a jeśli do tyłu - wciśnijcie przycisk TAPE ◀.

**Jeśli została wybrana mechanika A:**

Taśma jest przegrywana do przodu a indyktor kierunku przegrywania (▶) powoli miga. Na końcu kasy przegrywanie zatrzyma się.

**Jeśli została wybrana mechanika B:**

Taśma jest przegrywana do przodu lub do tyłu a indyktor kierunku przegrywania (◀▶) powoli miga.

• Przy użyciu TAPE ◀▶ na aparacie:

Po każdym wciśnięciu przycisku zostanie zmieniony kierunek przegrywania:

▶ : przegrywa kasetę do przodu.

◀ : przegrywa kasetę do tyłu.

Na końcu kasy przegrywanie zatrzyma się o ile nie jest włączony reżim przegrywania w obu kierunkach (patrz "Powtarzane przegrywanie obu stron kasy")

W celu zatrzymania odtwarzania nacisnąć przycisk ■ (lub TAPE ■ na zdalnym sterowaniu)

Mechaniki można przełączać za pomocą przycisków TAPE A/B na urządzeniu (ewent. TAPE A i TAPE B na urządzeniu do zdalnego sterowania) - następnie wciśnijcie przycisk TAPE ◀▶.

Kasetę można przewijać do tyłu lub do przodu za pomocą przycisków ◀◀ i ▶▶ (ewent. ◀◀ i ▶▶ na urządzeniu do zdalnego sterowania). Podczas przewijania na wyświetlaczu zacznie szybko migać indyktor .

Kasetę wyjmijcie po wciśnięciu przycisku ▲ EJECT dla mechaniki A ewent. EJECT ▲ dla mechaniki B.

### Powtarzane przegrywanie obu stron kasy

Powyższy reżim działa tylko w wypadku mechaniki B.

Jeśli jest włączony reżim powtarzanego przegrywania wtedy po dojeździe do końca kasy zmieni się kierunek przegrywania i przegrywanie jest kontynuowane.

Jeżeli chcą Państwo zastosować wsteczną wersję (Reverse), trzeba kilkakrotnie naciskać przycisk REVERSE MODE dopóki indyktor ww. wersji nierozświeci się jako — (↻).

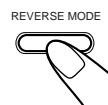

• Za każdym naciśnięciem tego przycisku wersja Reverse mode zmienia się następująco:

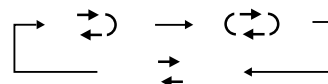

- ↻ : przegrywanie zostanie zatrzymane po przegraniu obu stron kasy (Przegrywanie zatrzyma się po dokończeniu przegrywania w kierunku ◀).
- (↻) : przegrywanie zatrzyma się po wciśnięciu przycisku ■, do tego momentu są powtórnie przegrywane obie strony kasy.
- ↔ : przegrywanie zatrzyma się po dojeździe do końca jednej strony kasy



Nie zalecamy stosowania w urządzeniu kaset C-120 lub dłuższych, ponieważ mają cienką taśmę, która ma gorsze cechy i łatwo może owinąć się wokół wałka napędowego i rolek dociskowych mechaniki kasetowej.



## WAŻNE:

- Sporządzanie nagrań materiałów, chronionych przez prawa autorskie bez zgody właściciela praw może być bezprawne.
- Poziom sygnału przy nagrywaniu jest nastawiany automatycznie i nie ma nań wpływu pozycja regulatora głośności VOLUME. Przy nagrywaniu możecie więc nastawić dowolną głośność - nie ma to wpływu na nagranie.
- Podczas nagrywania reprodukowany sygnał może być skorygowany przez zastosowanie efektów dźwiękowych lub przez podkreślenie basów, jednakże nie ma to wpływu na samo nagranie (patrz strona 13).
- Jeśli w nagraniu słychać wtrącenia lub szum wtedy przyczyną może być włączony telewizor. Przesuńcie mini-system dalej od telewizora.
- Nagrywać możecie tylko na taśmy typu I lub II.

## Zabezpieczenie nagrania

Kasety są wyposażone w dwa okienka do wyłamywania - kasetę jest w ten sposób chroniona przeciw skasowaniu.

Jeśli chcecie zabezpieczyć się przeciw skasowaniu nagrań wtedy okienka należy wyłamać.

Jeśli chcecie nagrywać na kasetę z wyłamanymi okienkami wtedy otwory należy okleić taśmą klejącą.

Jeśli nagrywacie na kasetę typu II nie wolno okleić okienka, określającego typ taśmy.

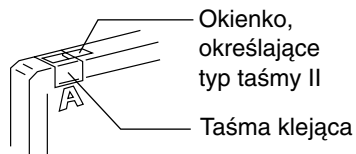

## Nagranie kasety w mechanice B

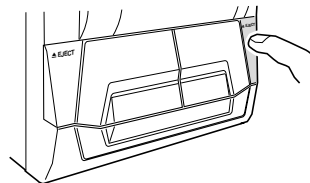

### 1 Wciśnijcie przycisk EJECT mechaniki B.



### 2 Włóżcie do mechaniki kasetę na którą chcecie nagrywać, otworem z taśmą na dół.

### 3 Delikatnie zamknijcie drzwiczki mechaniki.

### 4 Sprawdźcie kierunek przegrywania mechaniki B.

- Przy użyciu właściwego aparatu:  
Jeśli chcecie zmienić kierunek przegrywania wciśnijcie dwa razy przycisk TAPE  a następnie przycisk .
- Jeśli chcecie nagrywać na obie strony kasety wciśnijcie powtórnie przycisk REVERSE MODE do momentu pojawienia się indykatora  na wyświetlaczu.

### 5 Włączcie źródło sygnału — FM, AM\*, odtwarzacz CD, mechanikę kasetową A lub inne źródło, podłączone do wejścia AUX na stronie tylnej urządzenia.

- Jeśli nagrywacie z płyty CD możecie wykorzystać funkcję Nagrywanie bezpośrednie z CD (patrz strona 21).
- Jeśli nagrywacie z mechaniki kasetowej A możecie wykorzystać funkcję Kopiowanie kaset (patrz "Kopiowanie kaset" na stronie 21).

\* Patrz "Nagrywanie nadajnika AM (FŚ/FD) - ograniczenie uderzeń" na stronie 21.

### 6 Włączcie nagrywanie.

#### Na urządzeniu:

#### Wciśnijcie przycisk REC START/STOP.

Na wyświetlaczu zapali się indykator  i urządzenie zacznie nagrywać na kasetę.

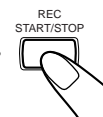

#### Na urządzeniu do zdalnego sterowania:

#### 1) Wciśnijcie przycisk REC PAUSE.



Na wyświetlaczu zacznie migać indykator .

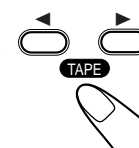

#### 2) Wciśnijcie przycisk TAPE lub TAPE .

Na wyświetlaczu przestanie migać i zapali się indykator  i urządzenie zacznie nagrywać na kasetę.



Nagrywanie zatrzymają Państwo ponownym naciśnięciem przycisku REC START/STOP, ewentualnie naciśnięciem przycisku  na aparacie (lub również TAPE  na zdalnym sterowaniu).

**Nagrywanie możecie tymczasowo zatrzymać (z wyjątkiem nagrywania z mechaniki A) przez wciśnięcie przycisku REC PAUSE na urządzeniu do zdalnego sterowania.**

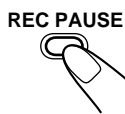

Na wyświetlaczu zacznie migać indyktor **REC**.

**Nagrywanie włączycie ponownie** przez wciśnięcie przycisku TAPE ◀▶ na urządzeniu lub przycisków TAPE ◀ albo TAPE ▶ na urządzeniu do zdalnego sterowania. Na wyświetlaczu przestanie migać i zapali się indyktor **REC**.

**Kasetę wyjmijcie** po wciśnięciu przycisku EJECT ▲ mechaniki B.

### Nagrywanie na obie strony kasety

Powtórnie wciskajcie przycisk REVERSE MODE do momentu pojawienia się indykatora na wyświetlaczu — ↺.

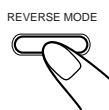

- Przy nagrywaniu na obie strony kasety rozpocznijcie nagrywanie w kierunku do przodu (▶).  
W odwrotnym wypadku po osiągnięciu końca kasety (w kierunku do tyłu) nagrywanie zostanie zatrzymane.

**To cancel Reverse Mode**, press the button again so that the Reverse Mode indicator lights up as — ↺.

### Nagrywanie nadajnika AM (FŚ/FD) - ograniczenie uderzeń

Przy nagrywaniu nadajnika AM (FŚ/FD) mogą być w nagraniu słyszalne uderzenia, których nie słycać podczas normalnego odbioru (bez nagrywania).

Jeśli taka sytuacja wystąpi wciśnijcie powtórnie przycisk PROGRAM dokąd uderzenia nie zostaną wytłumione.



- Po ponownym wciśnięciu przycisku PROGRAM na wyświetlaczu pokazuje się kolejno:

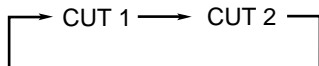

## Kopowanie kaset

Podczas kopiowania na mechanikach A i B musi być nastawiony identyczny kierunek nagrywania.

**1 Wciśnijcie przycisk TAPE ◀▶ a następnie przycisk ■.**

**2 Włóżcie do mechaniki A kasetę z której chcecie nagrywać a do mechaniki B tę na którą chcecie nagrywać.**

- Obie kasety włóżcie w taki sposób, żeby były przegrywane w kierunku do przodu (▶).

**3 Wciśnijcie przycisk DUBBING.**

Kopowanie kasety jest rozpoczęte.



**Jeżeli chcą Państwo zatrzymać dubbingowanie** trzeba nacisnąć przycisk ■ na aparacie (lub TAPE ■ na zdalnym sterowaniu).

**Kasetę wyjmijcie** po wciśnięciu przycisku ▲ EJECT mechaniki A i przycisku EJECT ▲ mechaniki B.

### Nagrywanie na obie strony kasety

Powtórnie wciśnijcie przycisk REVERSE MODE dokąd na wyświetlaczu nie pojawi się indyktor — ↺.

**Reżim nagrywania na obie strony kasety zakończycie** przez powtórne wciśnięcie przycisku REVERSE MODE dokąd na wyświetlaczu nie pojawi się indyktor — ↺.

## Nagrywanie bezpośrednio z CD

Możecie nagrać wszystkie ścieżki płyty CD lub ścieżki zaprogramowane.

**1 Włóżcie do mechaniki B kasetę na którą chcecie nagrywać.**

**2 Włóżcie płytę CD do okrągłego wgłębienia tak, żeby strona z nadrukiem była skierowana do góry.**

**3 Przez wciśnięcie jednego z przycisków CD 1 do CD 3 wybierzcie płytę CD z której chcecie nagrywać a następnie wciśnijcie przycisk ■.**

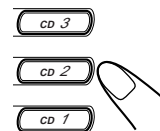

**4 Wciśnijcie przycisk CD REC START.**

Na wyświetlaczu pojawi się napis "CD REC" i zapali się indyktor **REC**.

Mechanika B zacznie nagrywać, odtwarzacz CD - przegrywać.

Po dokończeniu nagrywania na wyświetlaczu pojawi się napis "CD REC FINISHED", mechanika B i odtwarzacz CD zatrzymają się.



**W celu zatrzymania bezpośredniego przegrywania z CD** trzeba nacisnąć przycisk ■ na aparacie (lub TAPE ■ na zdalnym sterowaniu).

**Kasetę wyjmijcie** po wciśnięciu przycisku EJECT ▲ mechaniki B.

### Nagrywanie na obie strony kasety

Powtórnie wciskajcie przycisk REVERSE MODE dokąd na wyświetlaczu nie pojawi się indyktor — ↺.

- Przy nagrywaniu z płyty CD na obie strony kasety zaczynajcie nagrywać w kierunku do przodu (▶).  
Po osiągnięciu końca kasety na początek drugiej strony kasety zostanie automatycznie nagrana cała ostatnio nagrywana ścieżka (która nie zmieściła się na koniec pierwszej strony kasety).

Jeśli nagrywanie włączycie w kierunku do tyłu (◀) wtedy zostanie nagrana tylko jedna strona kasety.

**Reżim nagrywania na obie strony kasety wyłączycie** przez powtarzane wciśnięcie przycisku REVERSE MODE dokąd na wyświetlaczu nie pojawi się indyktor — ↺.

# Wykorzystanie włączników czasowych

Ciąg dalszy 

Urządzenie jest wyposażone w trzy włączniki czasowe - Włącznik czasowy nagrywania, Dzienny włącznik czasowy i Włącznik czasowy automatycznego wyłączenia.

Przed wykorzystaniem włączników czasowych należy nastawić zegar, wbudowany do mini-systemu (patrz strona 11).

## Dzienny włącznik czasowy

Dzienny włącznik czasowy włączy urządzenie w nastawionym czasie i uruchomi przegrywanie kasy, płyty CD lub nastawionej stacji radiowej.

### Realny reżim działania dziennego włącznika czasowego

Urządzenie w nastawionym czasie (on time) włączy się, nastawi wybraną głośność i uruchomi nastawione źródło sygnału (przed włączeniem zacznie migać indyktor ☹, który miga też przez okres, kiedy urządzenie jest włączone przez dzienny włącznik czasowy). W nastawionym czasie (off-time) urządzenie zostanie wyłączone (przed wyłączeniem na wyświetlaczu zacznie migać napis "OFF"). Nastawienie włącznika czasowego pozostanie w pamięci urządzenia aż do momentu jego skasowania.

- Dalej opisane operacje należy przeprowadzić w określonym limicie czasowym. Jeśli postępowania nie zakończycie wtedy należy je rozpocząć ponownie od operacji 1.
- Jeśli pomylicie się przy nastawianiu wciśnijcie przycisk CANCEL (W określonych sytuacjach to wogóle nie pomaga - wciśnijcie więc powtórnie przycisk CLOCK/TIMER i rozpocznijcie nastawianie od początku od operacji 1).

### Na urządzeniu:

- 1 Powtórnie wciskajcie przycisk **CLOCK/TIMER** dokąd na wyświetlaczu nie pojawi się napis "DAILY".

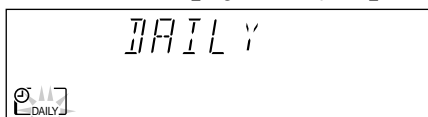

Na wyświetlaczu zacznie migać napis DAILY.

- Po ponownym wciśnięciu przycisku CLOCK/TIMER na wyświetlaczu pojawia się kolejno:

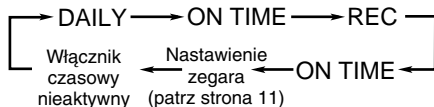



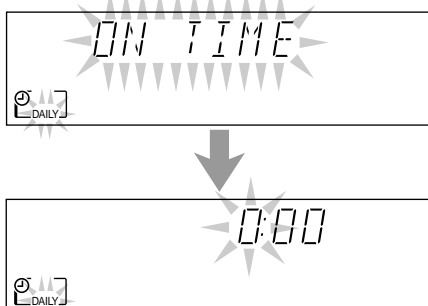

- 2 Wciśnijcie przycisk **CLOCK/TIMER** jeszcze raz.

Na wyświetlaczu na dwie sekundy pojawi się napis "ON TIME" a później pokażą się liczby - nastawienie czasu automatycznego włączenia.



- 3 Nastawcie czas, kiedy urządzenie powinno się automatycznie włączyć.



1) Godzinę nastawcie przyciskami  i , potwierdźcie przyciskiem SET.

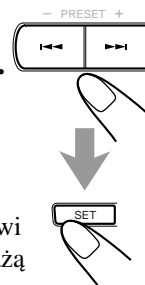

2) Minutę nastawcie przyciskami  i , potwierdźcie przyciskiem SET.

Na wyświetlaczu na dwie sekundy pojawi się napis "OFF TIME" a następnie pokażą się liczby - nastawienie czasu automatycznego wyłączenia.



- 4 Nastawcie czas, kiedy urządzenie powinno się automatycznie wyłączyć.



1) Godzinę nastawcie przyciskami  i , potwierdźcie przyciskiem SET.

2) Minutę nastawcie przyciskami  i , potwierdźcie przyciskiem SET.

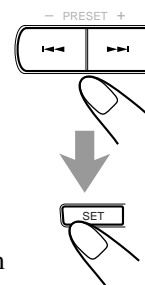
Teraz wybierzcie źródło sygnału, które ma być przegrywane po automatycznym włączeniu mini-systemu.



- 5 Źródło sygnału wybierzcie przyciskami  i , potwierdźcie przyciskiem SET.

- Po powtórnym wciśnięciu przycisku  lub  na wyświetlaczu pojawiają się kolejno:

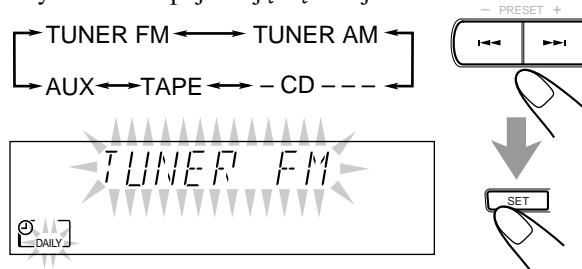

**TUNER FM:** po automatycznym włączeniu mini-systemu jest przegrywany sygnał radia UKF nastawionego wyboru wstępnego → należy następnie przeprowadzić operację 6.

**TUNER AM:** po automatycznym włączeniu mini-systemu jest przegrywany sygnał radia AM (FŚ/FD) nastawionego wyboru wstępnego → należy następnie przeprowadzić operację 6.

**- CD - - -:** po automatycznym włączeniu mini-systemu jest przegrywana nastawiona ścieżka nastawionej płyty CD → należy następnie przeprowadzić operację 6.  
• Nastawiona wnęka dla płyty CD nie może być pusta.

**TAPE:** po automatycznym włączeniu mini-systemu jest przegrywana kaseeta w mechanice A lub B → należy następnie przeprowadzić operację 7.  
• Nastawiona mechanika (A lub B, patrz wyświetlacz) nie może być pusta.  
• Uwaga na prawidłowe nastawienie kierunku przegrywania kasy.

**AUX:** po automatycznym włączeniu mini-systemu jest przegrywany sygnał z wejścia pomocniczego na tylnej stronie urządzenia → następnie należy przeprowadzić operację 7.  
• Podłączone urządzenie zewnętrzne musi być również włączone za pomocą włącznika czasowego.

## 6 Przy nastawieniu wyboru “- CD ---”

- 1) Numer wnęki dla płyty CD wybierzcie za pomocą przycisków ◀◀ i ▶▶, potwierdźcie przyciskiem SET.
- 2) Ścieżkę płyty CD wybierzcie za pomocą przycisków ◀◀ i ▶▶, potwierdźcie przyciskiem SET.  
Teraz nastawcie głośność.

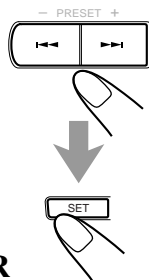

## Przy nastawieniu wyboru “TUNER FM” lub “TUNER AM”

Wybór wstępny radia przeprowadźcie za pomocą przycisków ◀◀ i ▶▶, potwierdźcie przyciskiem SET. Teraz nastawcie głośność.

## 7 Przyciskami ◀◀ i ▶▶ nastawcie głośność, potwierdźcie przyciskiem SET.

- Do dyspozycji są cztery poziomy głośności. Wybór “VOL ---” nastawi taką samą głośność jaka była nastawiona przy ostatnim wyłączeniu urządzenia.



## 8 Nastawienie dziennego włącznika czasowego należy zakończyć przez wciśnięcie przycisku SET.

Indyktor DAILY przestanie migać i zapali się. Na wyświetlaczu zostaną kolejno zaprezentowane zrealizowane nastawienia.



## 9 Jeśli dzienny włącznik czasowy nastawialiście przy włączonym mini-systemie wtedy wyłączcie urządzenie za pomocą wyłącznika głównego ⏻/I (do režimu Standby).



## Włączenie lub wyłączenie nastawionego włącznika czasowego.

- 1 Wciśnijcie dwukrotnie przycisk CLOCK/TIMER dokąd na wyświetlaczu nie pojawi się napis “DAILY”.



- 2 Dzienny włącznik czasowy wyłączcie przez wciśnięcie przycisku CANCEL.

Indyktor “DAILY” zgaśnie i na wyświetlaczu pojawi się napis “OFF”.

Dzienny włącznik czasowy nie działa, ale wszystkie nastawienia pozostają ulokowane w pamięci.

### Jeśli chcecie włączyć dzienny włącznik czasowy wtedy wciśnijcie przycisk SET.

Zapali się indyktor DAILY zgaśnie a na wyświetlaczu kolejno pojawią się ulokowane nastawienia.



## Na urządzeniu do zdalnego sterowania:

- 1 Wciśnijcie przycisk SHIFT.



- 2 Wciśnijcie przycisk TIMER.

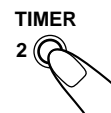

Na wyświetlaczu zacznie migać napis DAILY.

- Przy powtórnym wciśnięciu przycisku CLOCK/TIMER na wyświetlaczu kolejno pojawiają się:

DAILY → ON TIME → REC → ON TIME →

Nastawienie zegara (patrz strona 11) → czasowy nieaktywny

- 3 Wciśnijcie przycisk TIMER jeszcze raz.

Na wyświetlaczu na dwie sekundy pojawi się napis “ON TIME” a następnie pokażą się liczby - nastawienie czasu automatycznego włączenia.

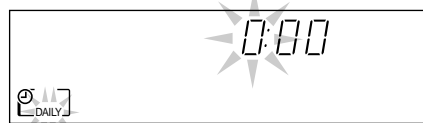
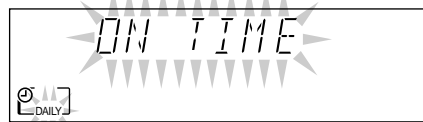
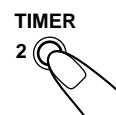

- 4 Nastawcie czas, kiedy urządzenie ma się włączyć automatycznie.

- 1) Godzinę nastawcie SELECT - i SELECT +, potwierdźcie przyciskiem SET.
- 2) Minutę nastawcie przyciskami SELECT - i SELECT +, potwierdźcie przyciskiem SET. Na wyświetlaczu na dwie sekundy pojawi się napis “OFF TIME” a następnie pokażą się liczby - nastawienie czasu automatycznego włączenia.

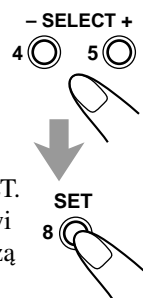

- 5 Nastawcie czas, kiedy urządzenie ma się wyłączyć automatycznie.

- 1) Godzinę nastawcie SELECT - i SELECT +, potwierdźcie przyciskiem SET.
- 2) Minutę nastawcie przyciskami SELECT - i SELECT +, potwierdźcie przyciskiem SET. Teraz wybierzcie źródło sygnału, który ma być przegrywany po automatycznym włączeniu mini-systemu.

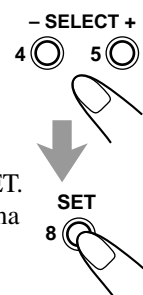

Jeśli urządzenie w momencie, kiedy ma być włączone przez

dzienny włącznik czasowy jest już włączone wtedy nie stanie się nic

## 6 Źródło sygnału wybierzcie za pomocą przycisków SELECT – i SELECT +, potwierdźcie przyciskiem SET.

- Po powtórny wciśnięciu przycisku SELECT – lub SELECT + na wyświetlaczu pojawia się kolejno:



**TUNER FM:** po automatycznym włączeniu mini-systemu jest przegrywany sygnał radia FM (UKF) nastawionego wyboru wstępnego → następnie należy przeprowadzić operację 7.

**TUNER AM:** po automatycznym włączeniu mini-systemu jest przegrywany sygnał radia AM (FŚ/FD) nastawionego wyboru wstępnego → następnie należy przeprowadzić operację 7.

**– CD – – –:** po automatycznym włączeniu mini-systemu jest przegrywana ścieżka nastawionej płyty CD → następnie należy przeprowadzić operację 7.

- Nastawiona wnęka dla płyty CD nie może być pusta.

**TAPE:** po automatycznym włączeniu mini-systemu jest przegrywana kasetka w mechanice A lub B → następnie należy przeprowadzić operację 8.

- Nastawiona mechanika (A lub B, patrz wyświetlacz) nie może być pusta.
- Uwaga na prawidłowe nastawienie kierunku przegrywania kasety.

**AUX:** po automatycznym włączeniu mini-systemu jest przegrywany sygnał z wejścia pomocniczego na tylnej stronie urządzenia → następnie należy przeprowadzić operację 8.

- Podłączone urządzenie zewnętrzne musi być również włączone za pomocą włącznika czasowego.

## 7 Przy nastawieniu wyboru “– CD – – –”

- Numer wnęki dla płyty CD wybierzcie za pomocą przycisków SELECT – i SELECT +, potwierdźcie przyciskiem SET.
- Ścieżkę płyty CD wybierzcie za pomocą przycisków SELECT – i SELECT +, potwierdźcie przyciskiem SET. Teraz nastawcie głośność.

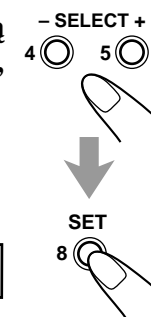

### Při nastavení volby “TUNER FM” nebo “TUNER AM”

Wybór wstępny radia zrealizujecie za pomocą przycisków SELECT – i SELECT +, potwierdźcie przyciskiem SET. Teraz nastawcie głośność.

## 8 Za pomocą przycisków SELECT – i SELECT + nastawcie głośność, potwierdźcie przyciskiem SET.

- Do dyspozycji są cztery poziomy głośności. Wybór “VOL – – –” nastawi taką samą głośność, jaka była nastawiona przy ostatnim wyłączeniu urządzenia.



## 9 Nastawienie dziennego włącznika czasowego należy dokończyć przez wciśnięcie przycisku SET.

Indyktor DAILY przestanie migać i zapali się. Na wyświetlaczu kolejno pojawią się zrealizowane nastawienia.

## 10 Jeśli nastawialiście dzienny włącznik czasowy przy włączonym mini-systemie wyłączcie urządzenie za pomocą włącznika głównego (do režimu Standby).

### Włącznik czasowy nagrywania

Włącznik czasowy nagrywania włączy urządzenie w nastawionym czasie i uruchomi nagrywanie kasety - nadaje się do nagrywania nastawionej stacji radiowej.

#### Realny režim działania włącznika czasowego nagrywania

Urządzenie zostanie w nastawionym czasie (on time) włączone, nastawi wybraną stację “MIN” (przed włączeniem zacznie migać indyktor ☹, który miga również przez okres, kiedy urządzenie jest włączone przez włącznik czasowy). W nastawionym czasie (off-time) urządzenie zostanie wyłączone (przed wyłączeniem na wyświetlaczu zacznie migać napis “OFF”).

Nastawienie włącznika czasowego pozostaje w pamięci urządzenia aż do momentu jego skasowania.

- Dalej opisane operacje należy przeprowadzić w określonym limicie czasowym. Jeśli postępowania nie dokończycie wtedy należy ponownie zacząć od operacji 1.
- Jeśli przy nastawianiu pomylicie się wciśnijcie przycisk CANCEL (W określonych wypadkach to wogóle nie pomaga - wciśnijcie więc powtórnie przycisk CLOCK/TIMER i rozpocznijcie nastawianie ponownie od operacji 1).

**Na urządzeniu:**

**1** Włóżcie do mechaniki B kasetę na którą chcecie nagrywać.

**2** Wciśnijcie powtórnie przycisk **CLOCK/TIMER** dokąd na wyświetlaczu nie pojawi się napis "REC".

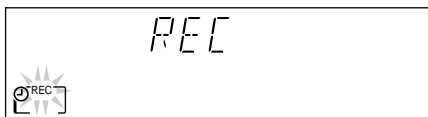

Na wyświetlaczu zacznie migać napis REC.

- Po powtórny wciśnięciu przycisku **CLOCK/TIMER** na wyświetlaczu pojawiają się kolejno:

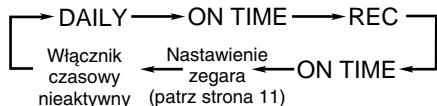

**3** Wciśnijcie przycisk **CLOCK/TIMER** jeszcze raz.

Na wyświetlaczu na dwie sekundy pojawi się napis "ON TIME" a następnie pokażą się liczby - nastawienie czasu automatycznego włączenia.



**4** Nastawcie czas, kiedy urządzenie ma się automatycznie włączyć.

- Godzinę nastawcie za pomocą przycisków **◀◀** i **▶▶**, potwierdźcie przyciskiem **SET**.
- Minutę nastawcie za pomocą przycisków **◀◀** i **▶▶**, potwierdźcie przyciskiem **SET**. Na wyświetlaczu na dwie sekundy pojawi się napis "OFF TIME" a następnie pokażą się liczby - nastawienie czasu automatycznego wyłączenia.

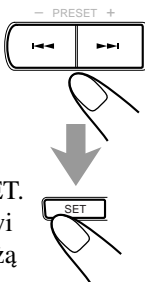

**5** Nastawcie czas, kiedy urządzenie ma się wyłączyć automatycznie.

- Godzinę nastawcie za pomocą przycisków **◀◀** i **▶▶**, potwierdźcie przyciskiem **SET**.
- Minutę nastawcie za pomocą przycisków **◀◀** i **▶▶**, potwierdźcie przyciskiem **SET**. Teraz należy zrealizować wybór wstępny stacji radiowej, która ma być nagrywana po automatycznym włączeniu mini-systemu.

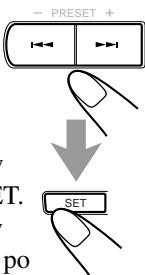

**6** Zrealizujcie wybór wstępny stacji radiowej.

- Zakres częstotliwościowy FM lub AM wybierzcie za pomocą przycisków **◀◀** i **▶▶**, potwierdźcie przyciskiem **SET**.
- Wybór wstępny stacji zrealizujcie za pomocą przycisków **◀◀** i **▶▶**, potwierdźcie przyciskiem **SET**. Indykator REC przestanie migać i zapali się. Na wyświetlaczu pojawią się kolejno zrealizowane nastawienia.

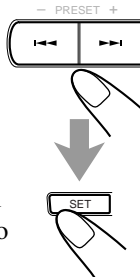

**7** Jeśli nastawialiście włącznik czasowy przy włączonym mini-systemie wyłączcie urządzenie za pomocą włącznika głównego **⏻/⏻** (do reżimu Standby).



**notes** Jeśli podczas nagrywania chcecie słuchać innego źródła sygnału

należy nagrywanie zatrzymać przez wciśnięcie przycisku **REC START /STOP**. Przy nagrywaniu można słuchać innego źródła sygnału.

**Włączenie lub wyłączenie nastawionego włącznika czasowego.**

**1** Ponownie wciśnijcie przycisk **CLOCK/TIMER** dokąd na wyświetlaczu nie pojawi się napis "REC".



**2** Włącznik czasowy nagrywania wyłączcie przez wciśnięcie przycisku **CANCEL**.

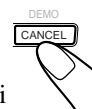

Indykator REC zgaśnie a na wyświetlaczu pojawi się napis "OFF".

Włącznik czasowy nagrywania nie działa, ale wszystkie nastawienia pozostają ulokowane w pamięci.

Jeśli chcecie włączyć włącznik czasowy nagrywania wciśnijcie przycisk **SET**.



Zapali się indykator **DAILY** zgaśnie a na wyświetlaczu pojawią się kolejno ulokowane nastawienia.

**Na urządzeniu do zdalnego sterowania:**

**1** Włóżcie do mechaniki B kasetę na którą chcecie nagrywać.

**2** Wciśnijcie przycisk **SHIFT**.



**3** Powtórnie wciśnijcie przycisk **TIMER** dokąd na wyświetlaczu nie pojawi się napis "REC".

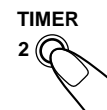

Na wyświetlaczu zacznie migać napis REC.

- Po powtórny wciśnięciu przycisku **CLOCK/TIMER** na wyświetlaczu kolejno pojawiają się:

DAILY → ON TIME → REC → ON TIME →

Nastawienie zegara (patrz strona 11) → czasowy nieaktywny

#### 4 Wciśnijcie przycisk TIMER jeszcze raz.

Na wyświetlaczu na dwie sekundy pokaże się napis "ON TIME" a następnie pojawią się liczby - nastawienie czasu automatycznego włączenia.

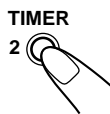
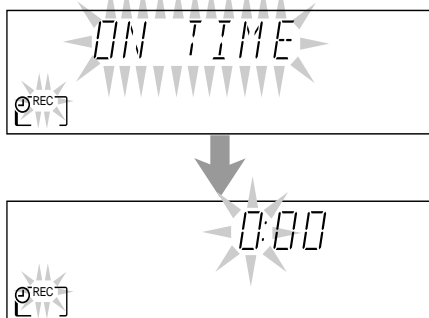

#### 5 Nastawcie czas, kiedy urządzenie ma się automatycznie włączyć.

- 1) Godzinę nastawcie SELECT – i SELECT +, potwierdźcie przyciskiem SET.
- 2) Minutę nastawcie przyciskami SELECT – i SELECT +, potwierdźcie przyciskiem SET. Na wyświetlaczu na dwie sekundy pojawi się napis "OFF TIME" a następnie pokażą się liczby - nastawienie czasu automatycznego wyłączenia.

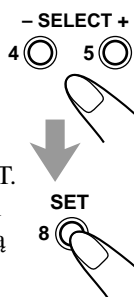

#### 6 Nastawcie czas, kiedy urządzenie ma się automatycznie wyłączyć.

- 1) Godzinę nastawcie SELECT – i SELECT +, potwierdźcie przyciskiem SET.
- 2) Minutę nastawcie przyciskami SELECT – i SELECT +, potwierdźcie przyciskiem SET. Teraz zrealizujecie wybór wstępny stacji radiowej, która być nagrywana po automatycznym włączeniu mini-systemu.

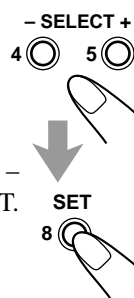

#### 7 Wykonajcie Państwo wybór preselekcji stacji.

- 1) Wybór wstępny radia przeprowadźcie za pomocą przycisków SELECT – lub SELECT +, potwierdźcie przyciskiem SET.
- 2) Předvolbu rádia vyberte tlačítky SELECT – nebo SELECT +, potvrďte tlačítkem SET. Indykator REC przestanie migać i zapali się. Na wyświetlaczu pojawią się kolejno zrealizowane nastawienia.

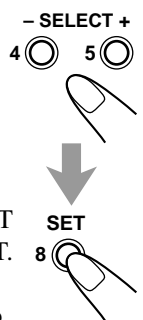

#### 8 W razie potrzeby naciśnięciem przycisku aparat Państwo wyłączycie (przełączycie do wersji postoj).



### Włącznik czasowy wyłączenia automatycznego

Za pomocą włącznika czasowego automatycznego wyłączenia możecie nastawić czas po którego upływie zostanie mini-system automatycznie wyłączony.

#### Realny reżim działania włącznika czasowego wyłączenia automatycznego.

Urządzenie po upływie nastawionego czasu zostanie automatycznie wyłączone.

#### TYLKO na urządzeniu do zdalnego sterowania:

##### 1 Stisknięte tlačítko SLEEP.

Na wyświetlaczu pojawi się czas do automatycznego wyłączenia i zacznie migać indykator SLEEP.

- Po powtórny wciśnięciu przycisku PROGRAM na wyświetlaczu pojawiają się kolejno:

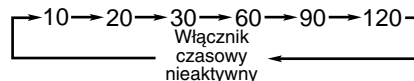

##### 2 Po nastawieniu wymaganego czasu poczekajcie około 5 sekund.

Indykator SLEEP przestanie migać i zapali się.

**Kontrola pozostałego czasu do automatycznego wyłączenia urządzenia** - należy raz wcisnąć przycisk SLEEP a na wyświetlaczu pojawi się czas do automatycznego wyłączenia urządzenia.

**Zmiana nastawionego czasu do automatycznego wyłączenia urządzenia** - wciśnijcie ponownie przycisk SLEEP dokąd na wyświetlaczu nie pojawi się wymagany czas.

**Skasowanie nastawienia** - wciśnijcie powtórnie przycisk SLEEP dokąd indykator SLEEP nie zgaśnie.

- Nastawienie włącznika automatycznego wyłączenia zostanie również skasowane przez wyłączenie urządzenia.

### Priorytet włączników czasowych

Każdy z włączników czasowych można nastawić niezależnie od pozostałych - co się stanie, kiedy nastawione czasy będą wzajemnie kolidowały? Przykłady:

- **Włącznik czasowy nagrywania ma pierwszeństwo przed dziennym włącznikiem czasowym i włącznikiem czasowym automatycznego wyłączenia.**

Jeśli urządzenie było włączone za pomocą włącznika czasowego nagrywania i dojdzie do momentu włączenia urządzenia przez dzienny włącznik czasowy wtedy dzienny włącznik czasowy wogóle nie działa.

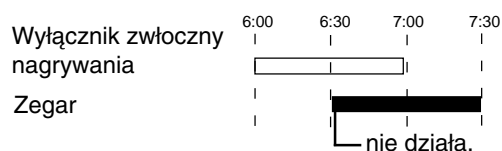

Jeśli urządzenie zostało nastawione na wyłączenie automatyczne i przed upływem nastawionego okresu dojdzie do momentu włączenia urządzenia przez włącznik czasowy nagrywania wtedy włącznik czasowy wyłączenia automatycznego nie działa (urządzenie nie zostanie wyłączone i indykator SLEEP nie zgaśnie).

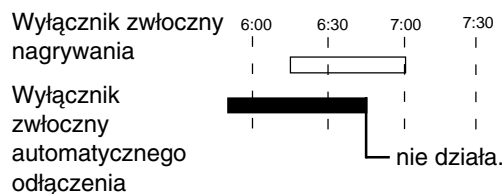

# Konserwacja

W interesie zapewnienia jak najlepszego funkcjonowania mini-systemu należy utrzymywać w czystości płyty CD, kasety oraz cały mechanizm.

## Manipulacja z płytami CD



- Płytę CD przy wyjmowaniu z koperty należy przytrzymywać tylko za krawędzie, przy tym należy lekko wcisnąć środkowy otwór.
- Nie dotykajcie się dolnej (błyszczącej) strony płyty CD, płyty nie wolno też wyginać.
- Płytę CD po przegraniu należy włożyć do koperty, żeby się nie zgięła.

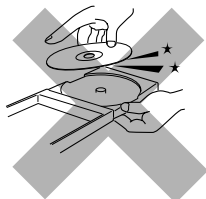

- Płytę CD należy chronić przeciw bezpośrednim promieniom słonecznym, dużym różnicom temperatur i wilgotnością.
- Płytę CD należy chronić przeciw bezpośrednim promieniom słonecznym, dużym różnicom temperatur i wilgotnością.



### Czyszczenie płyty CD

Płytę należy czyścić miękką szmatką w kierunku od środka do krawędzi.



Przy czyszczeniu płyt CD **NIE UŻYWAJCIE** rozpuszczalników — na przykład środka do czyszczenia płyt gramofonowych, spreju, rozcieńczalnika lub benzyny.

## Manipulacja z kasetami

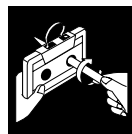

- Poluzowaną taśmę w kasecie należy napiąć przez obracanie ołówka, włożonego do środka jednej z cewek.
- Poluzowana taśma może w kasecie wyciągnąć się, przerwać lub zaplątać.



- Nie dotykajcie się powierzchni taśmy.



- Kaset nie przechowujcie:
  - w miejscach występowania kurzu
  - na bezpośrednim słońcu lub w wysokiej temperaturze
  - w miejscach występowania wilgoci
  - w pobliżu magnesów

## Mechaniki kasetowe

Zanieczyszczenie głowic magnetycznych, wałków napędowych i rolek dociskowych przejawia się:

- pogorszeniem jakości dźwięku
- przerywanym dźwiękiem
- słabnięciem dźwięku
- nieprawidłowym wykasowaniem starego zapisu podczas nagrywania
- trudnościami przy nagrywaniu

## Czyszczenie głowic magnetycznych, wałków napędowych i rolek dociskowych

Zastosujcie tamponek z waty na drążku, zwilżony alkoholem.

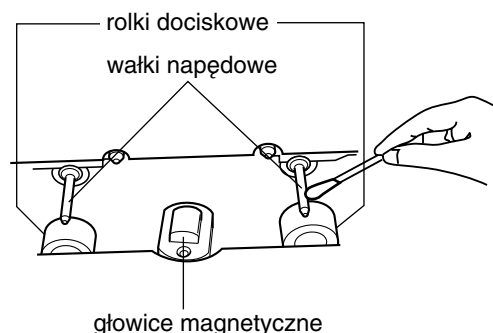

## Demagnetyzacja głowic magnetycznych

Mini-system wyłączcie i włożcie kasetę demagnetyzacyjną (można ją zakupić w sklepach z elektroniką i nagraniami muzycznymi).



# Usuwanie usterek

Jeśli urządzenie nie funkcjonuje prawidłowo wtedy jeszcze przed skontaktowaniem się z serwisem należy sprawdzić możliwe przyczyny usterek, które są podane w następującym zestawieniu.

Jeśli poniższe rady Państwu nie pomogą lub mini-system jest uszkodzony mechanicznie wtedy należy zwrócić się do specjalizowanego serwisu lub bezpośrednio do sklepu, gdzie mini-system został zakupiony.

Symptomy usterek	Przyczyna	Rozwiązanie
Urządzenie nie gra.	Nieprawidłowe lub poluzowane kable.	Sprawdźcie podłączenie kabli ewent. je naprawcie (patrz strony od 8 do 10).
Zły odbiór radia, szum.	<ul style="list-style-type: none"><li>Nie podłączone anteny.</li><li>Antena pętlowa AM (FŚ/FD) jest zbyt blisko urządzenia.</li><li>Antena FM (UKF) nie jest wyciągnięta na pełną długość i nie jest prawidłowo nakierowana..</li></ul>	<ul style="list-style-type: none"><li>Ponownie i prawidłowo podłączcie anteny.</li><li>Zmierzcie pozycję i ukierunkowanie anteny pętlowej AM (FŚ/FD).</li><li>Wyciągnijcie antenę FM (UKF) na pełną długość i nastwcie ją do pozycji z najlepszym odbiorem.</li></ul>
Dźwięk przegrywanej płyty CD jest przerywany.	Płyta CD jest podrapana lub zabrudzona.	Płyte CD należy oczyścić lub wymienić (patrz strona 27).
Wnęka dla płyty CD nie otwiera się lub nie zamyka.	<ul style="list-style-type: none"><li>Kabel zasilający jest wyciągnięty z gniazdka.</li><li>Wnęka dla płyty CD jest zamknięta.</li></ul>	<ul style="list-style-type: none"><li>Włóżcie kabel zasilający do gniazdka.</li><li>Otwórzcie wnękę dla płyty CD (patrz strona 18).</li></ul>
Płyta CD nie gra.	Płyta CD jest włożona odwrotnie (do góry nogami).	Płyta CD musi być włożona drukowaną stroną w kierunku do góry.
Wnęka dla kasyety nie otwiera się.	Podczas przegrywania kasyety kabel zasilający został wyciągnięty z gniazdka lub wystąpił zanik zasilania.	Włączcie urządzenie.
Nie można nagrywać na kasetę.	Kaseta ma wyłamane okienka.	Oklejcie okienka taśmą klejącą.
Urządzenie nie działa.	Wbudowany mikroprocesor zepsuł się w konsekwencji zakłóceń w sieci zasilającej.	Wyciągnijcie kabel zasilający z gniazdka i ponownie go wsunąć.
Urządzenie do zdalnego sterowania nie działa.	<ul style="list-style-type: none"><li>Pomiędzy zdalnym sterowaniem i sensorem w urządzeniu znajduje się przeszkoda.</li><li>Zdalne sterowanie ma wyładowane baterie.</li></ul>	<ul style="list-style-type: none"><li>Usuńcie przeszkodę.</li><li>Wymieńcie baterie.</li></ul>

## Dane techniczne

*Konstrukcja oraz parametry techniczne urządzenia mogą zmieniać się bez uprzedzenia.*

### Wzmacniacz

Moc wyjściowa

CA-MXJ300: min. 70 W RMS na kanał, przy wzbudzeniu obu kanałów do obciążenia 6 Ω przy częstotliwości 1 kHz i ogólnym zniekształceniu harmonicznym poniżej 10%.

CA-MXJ200: min. 40 W RMS na kanał, przy wzbudzeniu obu kanałów do obciążenia 6 Ω przy częstotliwości 1 kHz i ogólnym zniekształceniu harmonicznym poniżej 10%.

Czułość audio wejść/impedancja (przy częstotliwości 1 kHz)  
AUX: 300 mV/50 kΩ

Impedancja głośników: 6 Ω do 16 Ω

### Radio:

Zakres częstotliwości FM: 87,50 - 108,00 MHz  
Zakres częstotliwości AM: MW (FŚ) 522 kHz - 1629 kHz  
LW (FD) 144 kHz - 288 kHz

### Odtwarzacz CD

Wnęki dla: 3 płyt CD  
Zakres dynamiczny: 85 dB  
Stosunek sygnał/szum: 90 dB  
Wahania szybkości: nie można zmierzyć

### Magnetofon kasetowy

Krzywa frekwencyjna

Kaseta Normal (Type I): 50 Hz — 14,000 Hz  
Kaseta CrO<sub>2</sub> (Type II): 50 Hz — 14,000 Hz  
Kaseta Metal (Type IV): 50 Hz — 14,000 Hz  
(tylko przegrywanie)

Wahania szybkości:  
0.15% (WRMS)

### Dane ogólne:

Napięcie zasilające: AC 230 V ~, 50 Hz  
Pobór:  
CA-MXJ300: 95 W (urządzenie włączone)  
8 W (urządzenie wyłączone do reżimu Standby)  
CA-MXJ200: 85 W (urządzenie włączone)  
9 W (urządzenie wyłączone do reżimu Standby)  
Wymiary:  
(orientacyjnie) 265 mm x 315 mm x 361 mm  
(szerokość x wysokość x głębokość)  
(10 7/16 cali, 12 7/16 cali x 14 1/4 cali)

Ciężar (orientacyjnie):  
CA-MXJ300: 8.7 kg (19,2 funtów)  
CA-MXJ200: 7.2 kg (15,9 funtów)

### Dostarczane wyposażenie

Patrz strona 8.

